

Gerätesteckdose für Schnappmontage mit 4 IEC Geräteeinbausteckdosen F und Platz für ein Zusatz-  
 zelement

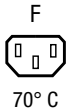

**Zwingend erforderliches Zubehör separat bestellen**

Schnappbefestigung



Siehe unten:  
**Zulassungen und Konformitäten**

**Beschreibung**

- Einbau in Platten :  
 Schnappbefestigung von Frontseite
- 1 Funktion :  
 Modul mit 4 Gerätesteckdosen , mit zusätzlichem Rahmen für modulares Zubehör , Stiftemperatur 70 °C , Schutzklasse I
- Löt- oder Steckanschlüsse

**Merkmale**

- Kontaktschiene einteilig (ohne Lötstellen)
- Schutzabdeckung auf der Rückseite
- Geeignet für den Einsatz in Geräten nach IEC/UL 62368-1

**Weitere Ausführungen auf Anfrage**

- Für Schutzklasse II

**Referenzen**

Für neue Anwendungen empfehlen wir **0909**  
 Letzte Bestellmöglichkeit: 15.12.2018

**Weblinks**

[pdf-Datenblatt](#), [html-Datenblatt](#), [Allgemeine Produktinformation](#),  
[Zulassungen](#), [Distributor-Stock-Check](#), [Zubehör](#), [Detailanfrage zu Typ](#)

**Technische Daten**

Nenndaten IEC	10A / 250VAC; 50Hz	Gerätestecker/-Dose	F gemäss IEC 60320-3 UL 60320-1 CSA C22.2 no. 60320-1 (Für kalte Bedingungen) Stiftemperatur 70 °C, 10A, Schutzklasse I
Nenndaten UL/CSA	15A / 250VAC; 60Hz		
Spannungsfestigkeit	> 2kVAC zwischen L-N > 2kVAC zwischen L/N-PE (1 min/50Hz)		
Zulässige Betriebstemperatur	-25 °C bis 70 °C		
IP-Schutzgrad	von Frontseite IP30 gemäss IEC 60529		
Berührungsschutz	Geeignet für Geräte der Schutzklasse I gemäss IEC 61140		
Anschluss	Löt- oder Steckanschlüsse		
Plattendicke S	Schnapp1/1.2/1.5/2/2.5/3 mm Toleranz +/-0.1		
Material: Gehäuse	Thermoplast, schwarz, UL 94V-0		

**Zulassungen und Konformitäten**

Detaillierte Informationen zu Zulassungen, Normanforderungen, Verwendungshinweisen und Prüfdetails finden Sie in [Details über Zulassungen](#)

SCHURTER Produkte sind grundsätzlich für den Einsatz im industriellen Umfeld ausgelegt. Sie verfügen über Zulassungen unabhängiger Prüfstellen gemäss nationaler und internationaler Normen.

Produkte mit spezifischen Eigenschaften und Anforderungen wie sie etwa im Bereich Automotive nach IATF 16949, der Medizintechnik gemäss ISO 13485 oder in der Luft- und Raumfahrt gefordert werden, können ausschliesslich mit kundenspezifischen, individuellen Vereinbarungen durch SCHURTER angeboten werden.

**Zulassungen**





Durch das Zulassungszeichen bescheinigen die Prüfstellen die Einhaltung der sicherheitstechnischen Anforderungen, die an elektronische Produkte gestellt werden.

Zulassung Referenztyp: 4758

Zulassungslogo	Zertifikat	Zulassungsstelle	Beschreibung
	VDE Zulassungen	VDE	Ausweisnummer: 40030337
	UL Zulassungen	UL	UL File Number: E103791

## Produktnormen

Produktnormen, welche referenziert werden

Organisation	Design	Norm	Beschreibung
	Ausgelegt gemäss	IEC 60320-1	Gerätekupplungen für Haushalt und ähnliche allgemeine Zwecke
	Ausgelegt gemäss	IEC 60320-3	Gerätekupplungen für Haushalt und ähnliche allgemeine Zwecke
	Ausgelegt gemäss	UL 60320-1	Norm für Befestigungsstecker und Steckdosen
	Ausgelegt gemäss	CSA C22.2 no. 60320-1	Allgemeine Anwendung, Befestigungsstecker und ähnliche Verdrahtungsanschlüsse





## Anwendungsnormen

Anwendungsnormen, in welchen die Produkte entsprechend verwendet werden können

Organisation	Design	Norm	Beschreibung
	Ausgelegt für Anwendungen gemäss	IEC/UL 62368-1	IEC 62368-1 enthält die grundlegenden Anforderungen an die Sicherheit der Geräte für Audio, Video, Informations-Technologie und Bürogeräte.

## Konformitäten

Das Produkt ist konform mit folgenden Richtlinien

Identifikation	Details	Aussteller	Beschreibung
	<a href="#">CE-Konformitätserklärung</a>	SCHURTER AG	Die CE-Kennzeichnung erklärt, dass das Produkt gemäss der EU-Vordnung 765/2008 den geltenden Anforderungen genügt, die in den Harmonisierungsrechtsvorschriften der Gemeinschaft über ihre Anbringung festgelegt sind.
	RoHS	SCHURTER AG	Richtlinie RoHS 2011/65/EU, Ergänzung (EU) 2015/863
	China RoHS	SCHURTER AG	Das Gesetz SJ/T 11363-2006 (China RoHS) ist seit dem 1. März 2007 in Kraft. Ähnlich wie bei der EU-Richtlinie RoHS.
	REACH	SCHURTER AG	Am 1. Juni 2007 trat die Verordnung (EG) Nr. 1907/2006 zur Registrierung, Bewertung, Zulassung und Beschränkung chemischer Stoffe 1 (kurz: "REACH") in Kraft.

## Abmessungen [mm]

Quadbloc und Öffnung für ein 2 mm snap-in-Gerätestecker mit Sicherungshalter Typ 6200 oder 6220

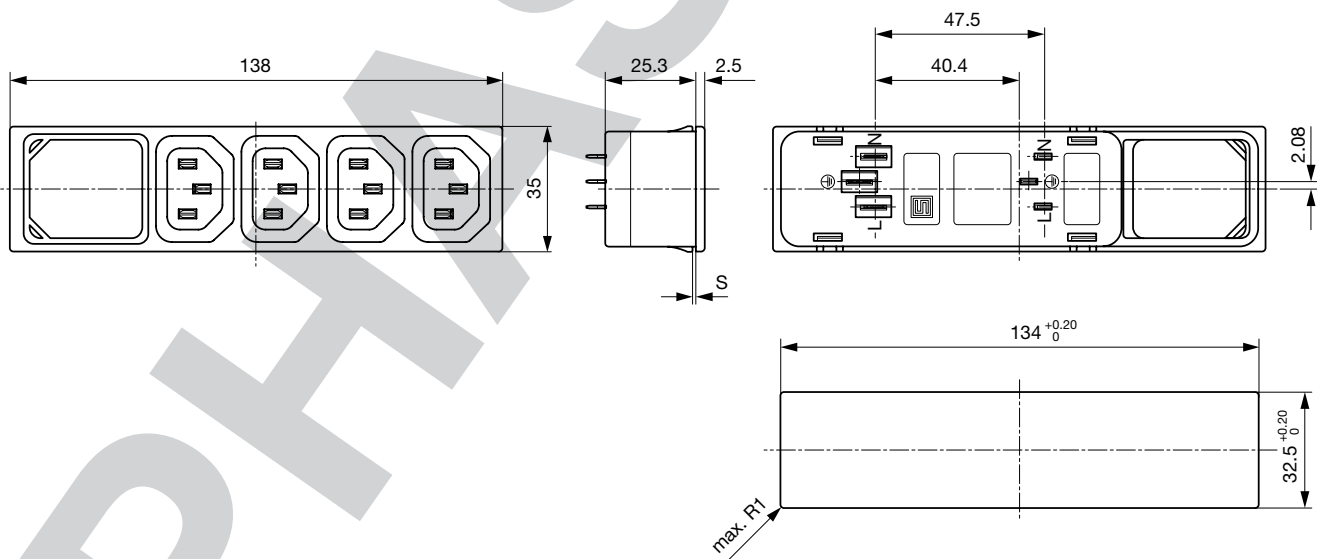

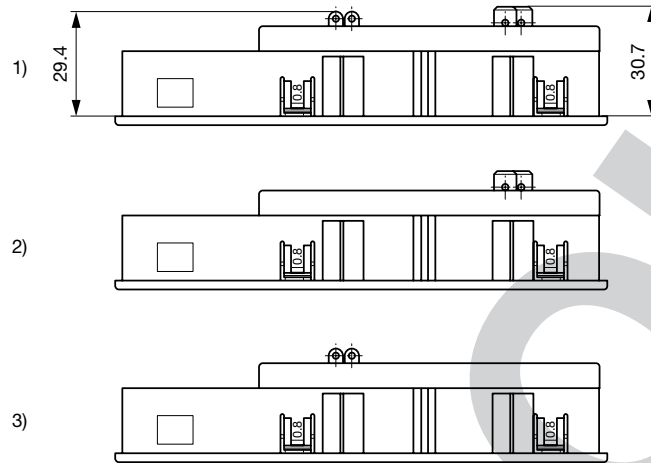

- 1) Löt- und Steckanschlüsse 6.3x0.8 mm
- 2) nur Steckanschlüsse 6.3x0.8 mm
- 3) nur Lötanschlüsse

### Alle Varianten

Plattendicke s [mm]	Anschluss	Länge [mm]	Bestell-Nummer
1	Lötanschlüsse 4 x 0.8 mm	138 mm	4758.3400
1.2	Lötanschlüsse 4 x 0.8 mm	138 mm	4758.8400
1.5	Lötanschlüsse 4 x 0.8 mm	138 mm	4758.4400
2	Lötanschlüsse 4 x 0.8 mm	138 mm	4758.5400
2.5	Lötanschlüsse 4 x 0.8 mm	138 mm	4758.6400
3	Lötanschlüsse 4 x 0.8 mm	138 mm	4758.7400
1	Lötanschlüsse 4 x 0.8 mm und Steckanschlüsse 6.3 x 0.8 mm	138 mm	4758.3000
1.2	Lötanschlüsse 4 x 0.8 mm und Steckanschlüsse 6.3 x 0.8 mm	138 mm	4758.8000
1.5	Lötanschlüsse 4 x 0.8 mm und Steckanschlüsse 6.3 x 0.8 mm	138 mm	4758.4000
2	Lötanschlüsse 4 x 0.8 mm und Steckanschlüsse 6.3 x 0.8 mm	138 mm	4758.5000
2.5	Lötanschlüsse 4 x 0.8 mm und Steckanschlüsse 6.3 x 0.8 mm	138 mm	4758.6000
3	Lötanschlüsse 4 x 0.8 mm und Steckanschlüsse 6.3 x 0.8 mm	138 mm	4758.7000
1	Steckanschlüsse 6.3 x 0.8 mm	138 mm	4758.3200
1.2	Steckanschlüsse 6.3 x 0.8 mm	138 mm	4758.8200
1.5	Steckanschlüsse 6.3 x 0.8 mm	138 mm	4758.4200
2	Steckanschlüsse 6.3 x 0.8 mm	138 mm	4758.5200
2.5	Steckanschlüsse 6.3 x 0.8 mm	138 mm	4758.6200
3	Steckanschlüsse 6.3 x 0.8 mm	138 mm	4758.7200

Sie können die Verfügbarkeit all unserer Produkte in Echtzeit prüfen: <https://www.schurter.com/de/Stock-Check/Produktverfuegbarkeit-SCHURTER>

Auf Anfrage sind alle Quadblocs in Schutzklasse II erhältlich.

Sicherungsbügel siehe Zubehör

**Verpackungseinheit** 50 ST

## Passende Stecker

## Kategorie / Beschreibung

## Geräteanschlussstecker Übersicht komplett



4732, Montage: Anschlussleitung, Geräteanschlussstecker: IEC E, Kabel	4732
4735, Montage: Anschlussleitung, Geräteanschlussstecker: IEC E, Kabel	4735
9009, Montage: Geräteanschlussstecker: IEC E, Schraubklemmen	9009
4733, Montage: Anschlussleitung, Geräteanschlussstecker: IEC E, Kabel	4733
4736, Montage: Anschlussleitung, Geräteanschlussstecker: IEC E, Kabel	4736

[Geräteanschlussstecker weitere Typen zu 4758](#)

...

PHASSE-OL