

2-Stufen Filter für 3-Phasen Systeme

new



Siehe unten:
Zulassungen und Konformitäten

Beschreibung

- Anschlüsse für drei Phasen und Masse
- 2-stufig
- Sehr hohe Dämpfung
- Industrielle oder ableitstromarme Versionen

Alleinstellungsmerkmale

- Kompakte Bauform mit kleiner Grundfläche
- 2-Stufen Filter mit hoher Dämpfung
- Versionen für hohe Spannungen
- Grosser Temperaturbereich

Anwendungen

- Nennspannung 520 oder 760 VAC für viele Anwendungen
- Schutz gegen Störspannungen aus dem Netz
- Speziell für Industrieanwendungen wie: Frequenzumformer, Schrittmotor-Antriebe, USV-Anlagen, Stromrichter
- Varianten Maschinensicherheit geeignet für Maschinenanwendungen nach IEC 60204-1
- Geeignet für den Einsatz in Geräten nach IEC/UL 62368-1

Weblinks

[PDF-Datenblatt](#), [HTML-Datenblatt](#), [Allgemeine Produktinformation](#), [Zulassungen](#), [Distributor-Stock-Check](#), [Detailanfrage zu Typ](#), [Microsite](#)

Technische Daten

Bemessungsstrom	16 - 230 A
Bemessungsspannung	520/760 VAC, 50/60 Hz
Zulassung für	16 - 230 A @ 40 °C / 520/760 VAC; 50/60Hz
Überlaststrom	1.5 x In für 1 Minute, pro Stunde
Spannungsfestigkeit	> 520V / 2.25 kVDC zwischen L-L > 520V / 2.75 kVDC zwischen L-PE Prüfspannung 2 sec
Anzahl Filterstufen	2-stufig
Gewicht	1 - 5.4 kg
Material: Gehäuse	Metall
Vergussmasse	UL 94V-0

Montage	Chassis-Schraubbefestigung
Klemme	Schraubklemmen
Betriebstemperatur	-40 °C bis 100 °C
Klimakategorie	40/100/21 gemäss IEC 60068-1
Schutzgrad	IP20 gemäss IEC 60529
Schutzklasse	Geeignet für Geräte der Schutzklasse I gemäss IEC 61140
MTBF	> 200'000h gemäss MIL-HB-217 F

Zulassungen und Konformitäten

Detaillierte Informationen zu Zulassungen, Normanforderungen, Verwendungshinweisen und Prüfdetails finden Sie in [Details über Zulassungen](#)

SCHURTER Produkte sind grundsätzlich für den Einsatz im industriellen Umfeld ausgelegt. Sie verfügen über Zulassungen unabhängiger Prüfstellen gemäss nationaler und internationaler Normen.

Produkte mit spezifischen Eigenschaften und Anforderungen wie sie etwa im Bereich Automotive nach IATF 16949, der Medizintechnik gemäss ISO 13485 oder in der Luft- und Raumfahrt gefordert werden, können ausschliesslich mit kundenspezifischen, individuellen Vereinbarungen durch SCHURTER angeboten werden.

Zulassungen



Durch das Zulassungszeichen bescheinigen die Prüfstellen die Einhaltung der sicherheitstechnischen Anforderungen, die an elektronische Produkte gestellt werden.

Zulassung Referenztyp: FMBC EP

Zulassungslogo	Zertifikat	Zulassungsstelle	Beschreibung
	VDE Zulassungen	VDE	Ausweisnummer: 40052415
	UL Zulassungen	UL	UR Ausweisnummer: E495089

Produktnormen

Produktnormen, welche referenziert werden

Organisation	Design	Norm	Beschreibung
	Ausgelegt gemäss	IEC 60939	Passive Filter für die Unterdrückung von elektromagnetischen Störungen
	Ausgelegt gemäss	UL 60939-3	Passive Filter für die Unterdrückung von elektromagnetischen Störungen
	Ausgelegt gemäss	CSA C22.2 no. 8	Filter gegen elektromagnetische Störungen (EMI)

Anwendungsnormen

Anwendungsnormen, in welchen die Produkte entsprechend verwendet werden können

Organisation	Design	Norm	Beschreibung
	Geeignet für Anwendungen gemäss	IEC/UL 62368-1	Einrichtungen für Audio/Video-, Informations- und Kommunikationstechnik - Teil 1: Sicherheitsanforderungen

Konformitäten

Das Produkt ist konform mit folgenden Richtlinien

Identifikation	Details	Aussteller	Beschreibung
	CE-Konformitätserklärung	SCHURTER AG	Die CE-Kennzeichnung erklärt, dass das Produkt gemäss der EU-Vordnung 765/2008 den geltenden Anforderungen genügt, die in den Harmonisierungsrechtsvorschriften der Gemeinschaft über ihre Anbringung festgelegt sind.
	UKCA-Konformitätserklärung	SCHURTER AG	Die UKCA-Kennzeichnung erklärt, dass das Produkt gemäss dem Britischen Amendment zur Verordnung (EC) 765/2008 den geltenden Anforderungen genügt.
	RoHS	SCHURTER AG	Richtlinie RoHS 2011/65/EU, Ergänzung (EU) 2015/863
	China RoHS	SCHURTER AG	Das Gesetz SJ/T 11363-2006 (China RoHS) ist seit dem 1. März 2007 in Kraft. Ähnlich wie bei der EU-Richtlinie RoHS.
	REACH	SCHURTER AG	Am 1. Juni 2007 trat die Verordnung (EG) Nr. 1907/2006 zur Registrierung, Bewertung, Zulassung und Beschränkung chemischer Stoffe 1 (kurz: "REACH") in Kraft.

Dimension [mm]

Gehäuse 5A-4

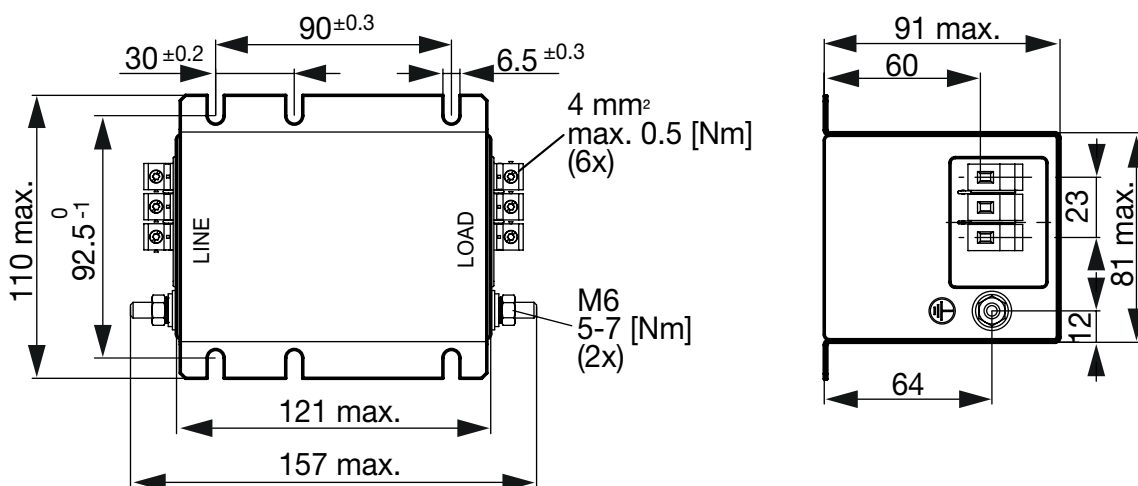

Gehäuse 5A-10

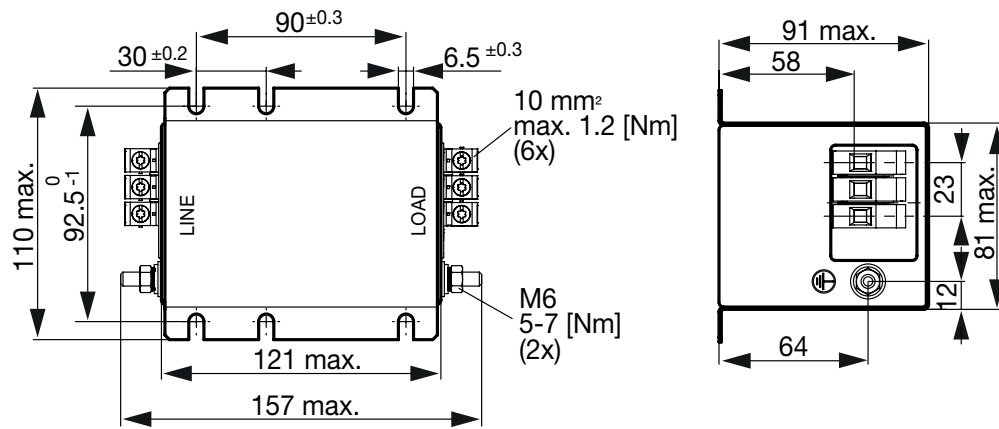

Gehäuse 5B-10

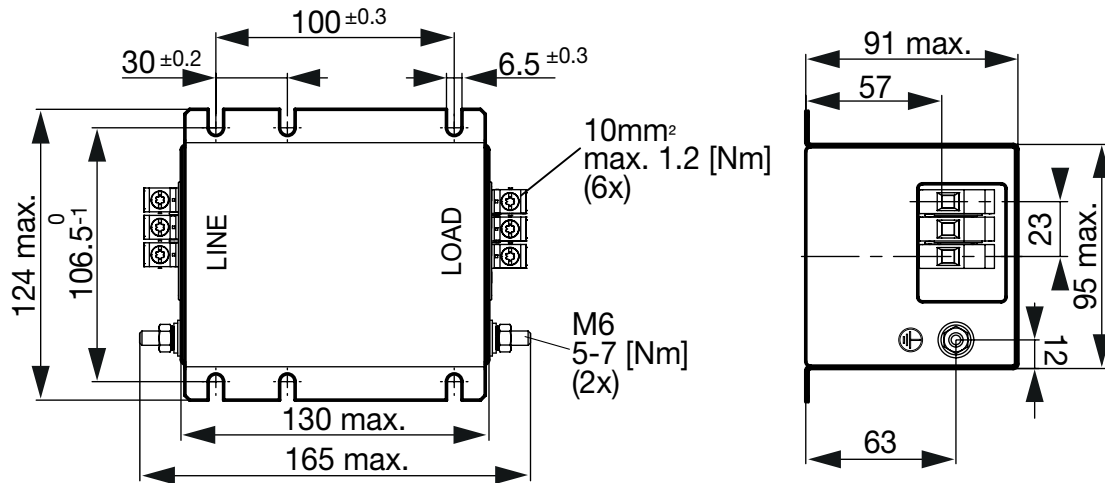

Gehäuse 5B-16

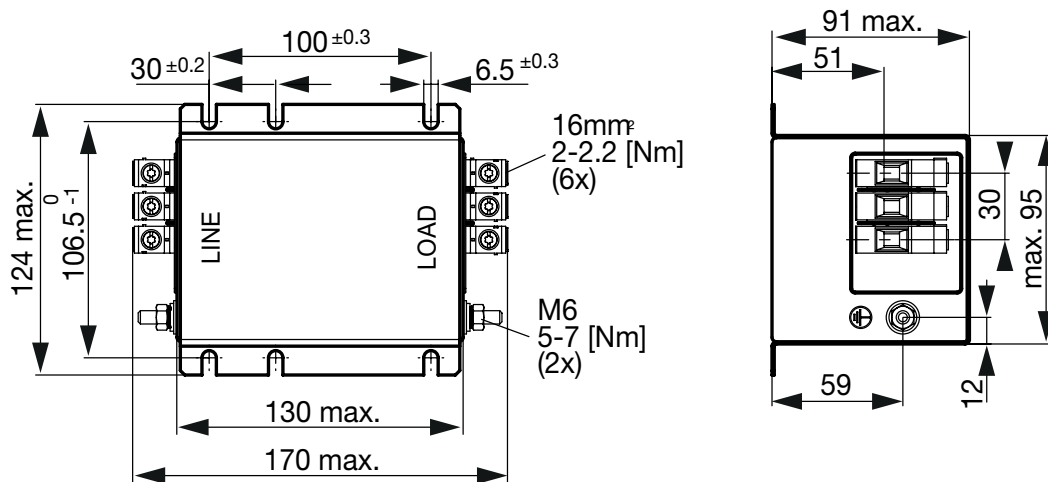

Gehäuse 4C-25

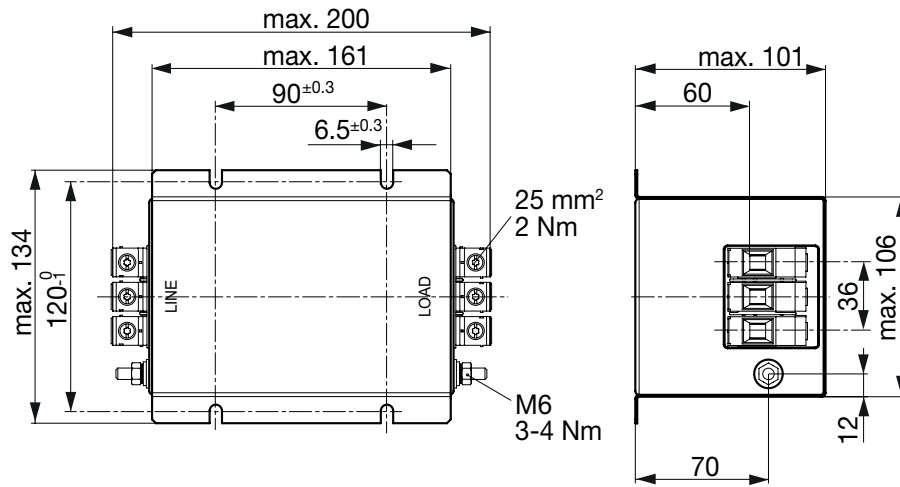

Gehäuse 4C-50

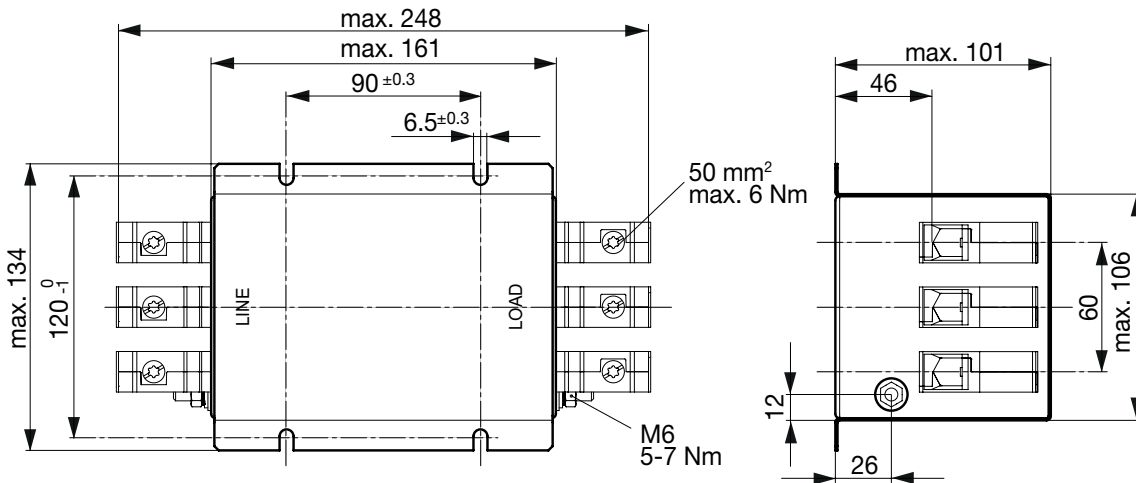

Gehäuse 4D

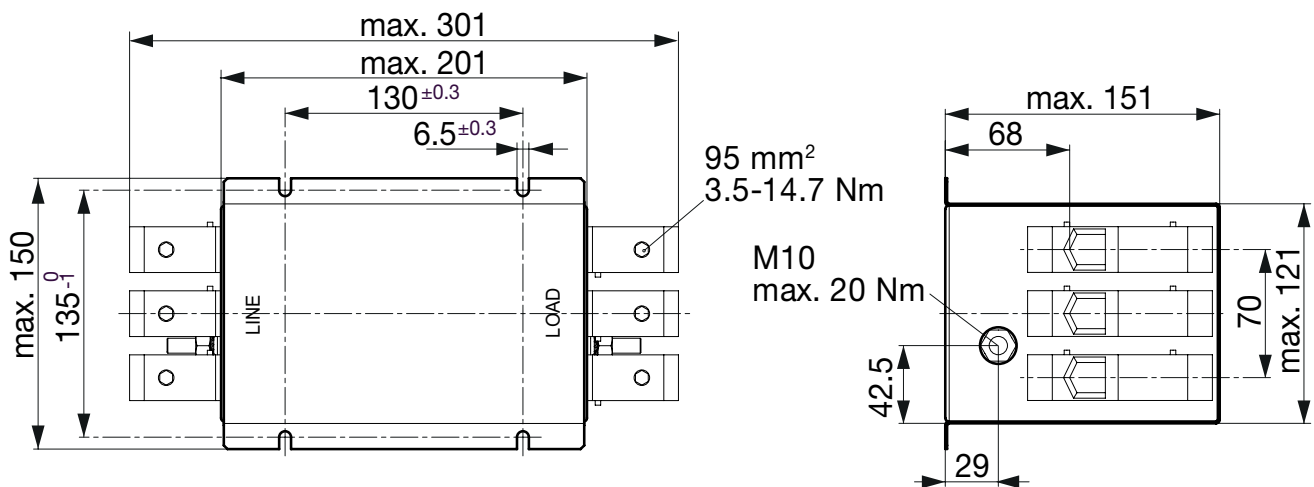

Schaltbilder

Industrieversion

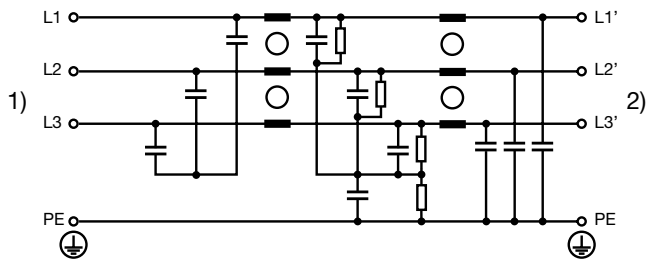

- 1) Netz
- 2) Last

Einfügungsdämpfungen 0.1/100Ω symmetrisch 100/0.1Ω symmetrisch - - - - 50Ω symmetrisch ____ 50Ω asymmetrisch

Industrie Version

16 A / 520 V

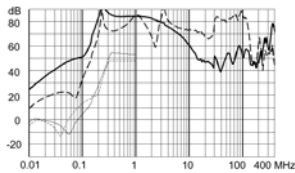

25 A / 520 V

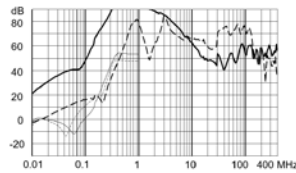

36 A / 520 V

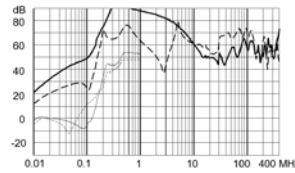

50 A / 520 V

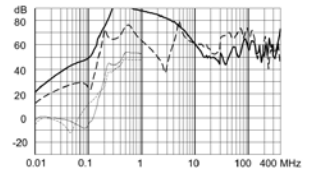

64 A / 520 V

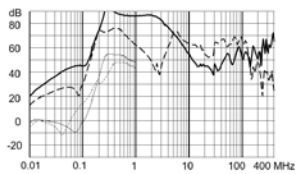

80 A / 520 V

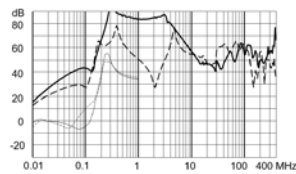

110 A / 520 V

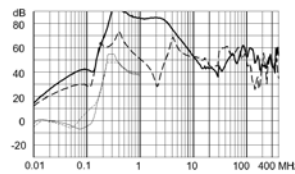

180 A / 520 V

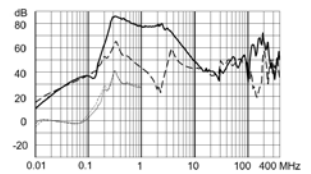

230 A / 520 V

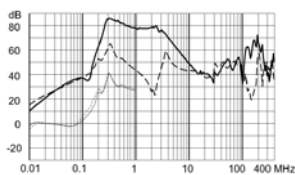

16 A / 760 V

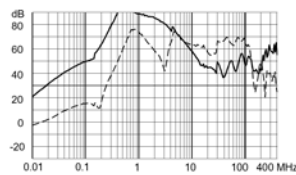

25 A / 760 V

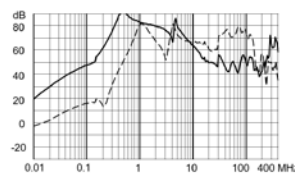

36 A / 760 V

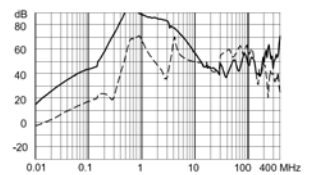

50 A / 760 V

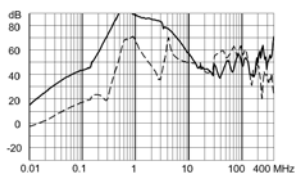

64 A / 760 V

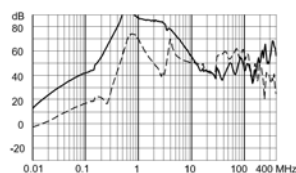

80 A / 760 V

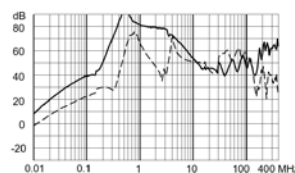

110 A / 760 V

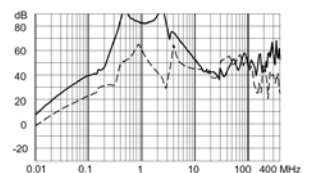

180 A / 760 V

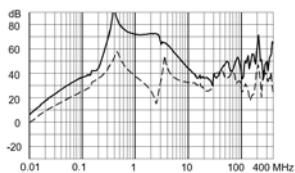

230 A / 760 V

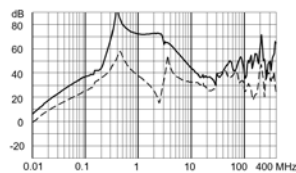

Ableitstromarme Version

16 A / 520 V

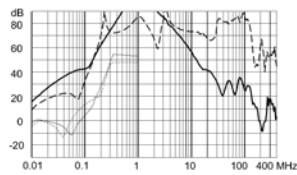

25 A / 520 V

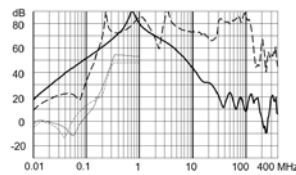

36 A / 520 V

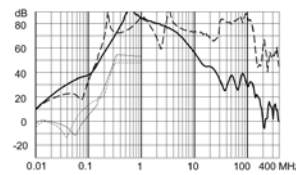

50 A / 520 V

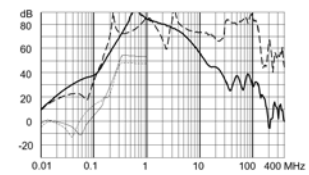

64 A / 520 V

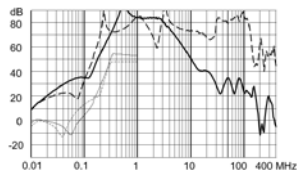

16 A / 760 V

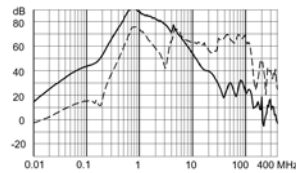

25 A / 760 V

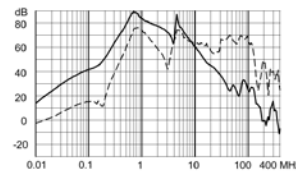

36 A / 760 V

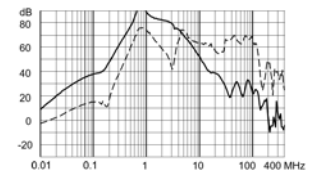

50 A / 760 V

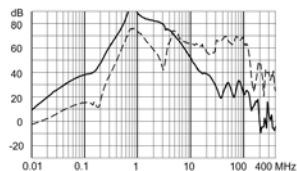

64 A / 760 V

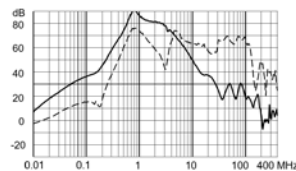

Varianten

Bemessungsstrom @ Tu 40°C [A]	Bemessungs-spannung [VAC]	Filter Typ	Maschinen-sicherheit	Verlustleistung [W]	Durchgangswiderstand [mΩ]	Ableitstrom [mA] @ 440V, 60Hz ¹⁾	Gewicht [kg]	Schraubklemmen [mm ²] ²⁾	Gehäuse	Bestellnummer
16	520	Industrieversion		1.6	6.2	2.88	1 kg	4	5A-4	3-123-459
25	520	Industrieversion		2.1	3.4	3.58	1.2 kg	10	5A-10	3-123-460
36	520	Industrieversion		2.2	1.7	3.75	1.4 kg	10	5B-10	3-123-461
50	520	Industrieversion		4.2	1.7	3.75	1.4 kg	10	5B-10	3-123-482
64	520	Industrieversion		6.9	1.7	3.75	1.7 kg	16	5B-16	3-123-483
80	520	Industrieversion		7.7	1.2	3.77	2.2 kg	25	4C-25	3-123-484
110	520	Industrieversion		6.1	0.5	3.77	2.7 kg	50	4C-50	3-123-485
180	520	Industrieversion		12.9	0.4	3.91	4.6 kg	95	4D	3-123-486
230	520	Industrieversion		15.8	0.3	3.91	5.4 kg	95	4D	3-123-487
16	520	Ableitstromarme Version		1.6	6.2	0.8	1 kg	4	5A-4	3-123-488
25	520	Ableitstromarme Version		2.1	3	0.8	1.2 kg	10	5A-10	3-123-489
36	520	Ableitstromarme Version		2.2	2.4	0.8	1.4 kg	10	5B-10	3-123-490
50	520	Ableitstromarme Version		4.2	2.4	0.8	1.4 kg	10	5B-10	3-123-491
64	520	Ableitstromarme Version		6.9	0.9	0.8	1.7 kg	16	5B-16	3-123-492
16	760	Industrieversion		1.6	6.2	1.64	1 kg	4	5A-4	3-123-493
25	760	Industrieversion		2.1	3.4	1.64	1.2 kg	10	5A-10	3-123-494
36	760	Industrieversion		2.2	1.7	1.64	1.4 kg	10	5B-10	3-123-495
50	760	Industrieversion		4.2	1.7	1.64	1.4 kg	10	5B-10	3-123-496
64	760	Industrieversion		6.9	1.7	1.64	1.7 kg	16	5B-16	3-123-497
80	760	Industrieversion		7.7	1.2	2.21	2.2 kg	25	4C-25	3-123-498

Bemessungsstrom @ Tu 40°C [A]	Bemessungs-spannung [VAC]	Filter Typ	Maschinen-sicherheit	Verlustleistung [W]	Durchgangswi-derstand [mΩ]	Ableit-strom [mA] @ 440V, 60Hz ¹⁾	Gewicht [kg]	Schraubklem-men [mm ²] ²⁾	Gehäuse	Bestellnummer
110	760	Industrieversion		6.1	0.5	2.21	2.7 kg	50	4C-50	3-123-499
180	760	Industrieversion		12.9	0.4	3.03	4.6 kg	95	4D	3-123-500
230	760	Industrieversion		15.8	0.3	3.03	5.1 kg	95	4D	3-123-501
16	760	Ableitstromarme Version		1.6	6.2	1.1	1 kg	4	5A-4	3-123-502
25	760	Ableitstromarme Version		2.1	3	1.1	1.2 kg	10	5A-10	3-123-503
36	760	Ableitstromarme Version		2.2	2.4	1.1	1.4 kg	10	5B-10	3-123-504
50	760	Ableitstromarme Version		4.2	2.4	1.1	1.4 kg	10	5B-10	3-123-505
64	760	Ableitstromarme Version		6.9	0.9	1.1	1.7 kg	16	5B-16	3-123-506
16	520	Industrieversion	●	1.6	6.2	2.88	1 kg	4	5A-4	3-138-321
25	520	Industrieversion	●	2.1	3.4	3.58	1.2 kg	10	5A-10	3-138-322
36	520	Industrieversion	●	2.2	1.7	3.75	1.4 kg	10	5B-10	3-138-323
50	520	Industrieversion	●	4.2	1.7	3.75	1.4 kg	10	5B-10	3-138-324
64	520	Industrieversion	●	6.9	1.7	3.75	1.7 kg	16	5B-16	3-138-325
80	520	Industrieversion	●	7.7	1.2	3.77	2.2 kg	25	4C-25	3-138-326
110	520	Industrieversion	●	6.1	0.5	3.77	2.7 kg	50	4C-50	3-138-327
180	520	Industrieversion	●	12.9	0.4	3.91	4.6 kg	95	4D	3-138-328
230	520	Industrieversion	●	15.8	0.3	3.91	5.4 kg	95	4D	3-138-329
16	520	Ableitstromarme Version	●	1.6	6.2	0.8	1 kg	4	5A-4	3-138-330
25	520	Ableitstromarme Version	●	2.1	3	0.8	1.2 kg	10	5A-10	3-138-331
36	520	Ableitstromarme Version	●	2.2	2.4	0.8	1.4 kg	10	5B-10	3-138-332
50	520	Ableitstromarme Version	●	4.2	2.4	0.8	1.4 kg	10	5B-10	3-138-333
64	520	Ableitstromarme Version	●	6.9	0.9	0.8	1.7 kg	16	5B-16	3-138-334
16	760	Industrieversion	●	1.6	6.2	1.64	1 kg	4	5A-4	3-138-335
25	760	Industrieversion	●	2.1	3.4	1.64	1.2 kg	10	5A-10	3-138-336
36	760	Industrieversion	●	2.2	1.7	1.64	1.4 kg	10	5B-10	3-138-337
50	760	Industrieversion	●	4.2	1.7	1.64	1.4 kg	10	5B-10	3-138-338
64	760	Industrieversion	●	6.9	1.7	1.64	1.7 kg	16	5B-16	3-138-339
80	760	Industrieversion	●	7.7	1.2	2.21	2.2 kg	25	4C-25	3-138-340
110	760	Industrieversion	●	6.1	0.5	2.21	2.7 kg	50	4C-50	3-138-341
180	760	Industrieversion	●	12.9	0.4	3.03	4.6 kg	95	4D	3-138-342
230	760	Industrieversion	●	15.8	0.3	3.03	5.1 kg	95	4D	3-138-343
16	760	Ableitstromarme Version	●	1.6	6.2	1.1	1 kg	4	5A-4	3-138-344
25	760	Ableitstromarme Version	●	2.1	3	1.1	1.2 kg	10	5A-10	3-138-345
36	760	Ableitstromarme Version	●	2.2	2.4	1.1	1.4 kg	10	5B-10	3-138-346
50	760	Ableitstromarme Version	●	4.2	2.4	1.1	1.4 kg	10	5B-10	3-138-347
64	760	Ableitstromarme Version	●	6.9	0.9	1.1	1.7 kg	16	5B-16	3-138-348

Sie können die Verfügbarkeit all unserer Produkte in Echtzeit prüfen: <https://www.schurter.com/de/info-center/support-tools/lagerbestand-distributor>

1) Ableitstrom gemäss IEC 60939-1

2) Maximal zu verwendender Leiterquerschnitt; eine Vergleichstabelle AWG zu mm² befindet sich in den allgemeinen technischen Informationen <https://www.schurter.com/de/FAQ#10>

Verpackungseinheit 1 ST