

IEC Gerätestecker C14 mit Sicherungshalter 1- oder 2-polig und Spannungswähler



IEC Gerätestecker C14 mit Sicherungshalter 1- oder 2-polig  
 Schraubbefestigung von Frontseite

IEC Gerätestecker C14 mit Sicherungshalter 1- oder 2-polig  
 mit Spannungswähler  
 Schnappbefestigung von Frontseite



Siehe unten:  
[Zulassungen und Konformitäten](#)

**Beschreibung**

- Einbau in Platten :  
 Schraubbefestigung von Front- oder Rückseite, Schnappbefestigung Frontseite
- 3 Funktionen :  
 Gerätestecker Schutzklasse I , Sicherungshalter mit auswechselbarer Schublade für Gerätesicherungseinsätze 5x20 mm oder 6.3x32 mm 1- oder 2-polig , mit oder ohne Spannungswähler (Stufenschaltung)
- Erfüllt die Anforderungen von IEC 60335-1 für Geräte in unbeaufsichtigtem Betrieb. Dies beinhaltet die verschärften Glühdrathanforderungen nach IEC 60695-2-12 und -13.
- Steckanschlüsse 4.8 x 0.8 mm

**Merkmale**

- Verdrahtet oder unverdrahtet erhältlich
- Die Schublade «Finger-Grip» kann von Hand entfernt werden
- Geeignet für den Einsatz in Geräten nach IEC/UL 62368-1

**Weitere Ausführungen auf Anfrage**

- Schublade mit anderen Spannungswerten
- Für Schutzklasse II
- Variante mit Öffnung für V-Lock-Stecksystem

**Referenzen**

Alternativ: Version mit Netzfilter [KFC](#)

**Weblinks**

[PDF-Datenblatt](#), [HTML-Datenblatt](#), [Allgemeine Produktinformation](#), [Zulassungen](#), [Distributor-Stock-Check](#), [Zubehör](#), [Detailanfrage zu Typ](#)

Neu gibt es Varianten passend zum V-Lock-Stecksystem. Die Produkte haben eine vorgesehene Öffnung zum Einrasten des Nockens an der Steckdose. Das V-Lock-System verhindert ein ungewolltes Trennen des Stecksystems.

**Technische Daten**

Nennaten IEC	10A / 250VAC; 50Hz
Nennaten UL/CSA	10A / 250VAC; 60Hz
Spannungsfestigkeit	> 3 kVAC zwischen L-N > 4 kVAC zwischen L/N-PE (1 min/50Hz)
Zulässige Betriebstemperatur	-25 °C bis 70 °C
IP-Schutzgrad	Frontseite IP40 gemäss IEC 60529
Berührungsschutz	Geeignet für Geräte der Schutzklasse I gemäss IEC 61140
Klemme	Steckanschlüsse 4.8 x 0.8 mm
Plattendicke S	Schraub: max 8mm Anzugsdrehmoment max 0.5Nm Schnapp: 1.5/2/2.5 mm
Material: Gehäuse	Thermoplast, schwarz, UL 94V-0

Gerätestecker/-Dose	C14 gemäss IEC 60320-1, UL 60320-1, CSA C22.2 no. 60320-1 (Für kalte Bedingungen) Stifftemperatur 70 °C, 10A, Schutzklasse I
Sicherungshalter	1-/2-polig, Berührungsschutzkategorie PC2 gemäss IEC 60127-6, für Gerätesicherungseinsätze 5 x 20 / 6.3 x 32 mm
Nennverlustleistung @ Tu 23 °C	5 x 20: 2.5W (1-polig)/ 2W (2-polig) pro Pol 6.3 x 32: 3.15W (1-polig)/ 2.5W (2-polig) pro Pol
Leistungsaufnahme @ Tu > 23°C	Zulässige Leistungsaufnahme bei höheren Umgebungstemp. siehe Derating-Kurven
Spannungswähler	optional, Stufen, 2-4-stellig

**Zulassungen und Konformitäten**

Detaillierte Informationen zu Zulassungen, Normanforderungen, Verwendungshinweisen und Prüfdetails finden Sie in [Details über Zulassungen](#)



SCHURTER Produkte sind grundsätzlich für den Einsatz im industriellen Umfeld ausgelegt. Sie verfügen über Zulassungen unabhängiger Prüfstellen gemäss nationaler und internationaler Normen.

Produkte mit spezifischen Eigenschaften und Anforderungen wie sie etwa im Bereich Automotive nach IATF 16949, der Medizintechnik gemäss ISO 13485 oder in der Luft- und Raumfahrt gefordert werden, können ausschliesslich mit kundenspezifischen, individuellen Vereinbarungen durch SCHURTER angeboten werden.

## Zulassungen





Durch das Zulassungszeichen bescheinigen die Prüfstellen die Einhaltung der sicherheitstechnischen Anforderungen, die an elektronische Produkte gestellt werden.

Zulassung Referenztyp: KEC

Zulassungslogo	Zertifikat	Zulassungsstelle	Beschreibung
	VDE Zulassungen	VDE	Ausweisnummer: 40046766
	UL Zulassungen	UL	UR Ausweisnummer: E93617
	CCC Zulassungen	CCC	CCC Ausweisnummer: 2010010204409773



## Produktnormen

Produktnormen, welche referenziert werden

Organisation	Design	Norm	Beschreibung
	Ausgelegt gemäss	IEC 60320-1	Gerätekupplungen für Haushalt und ähnliche allgemeine Zwecke
	Ausgelegt gemäss	IEC 60127-6	Geräteschutzsicherungen - Teil 6: G-Sicherungshalter für G-Sicherungseinsätze
	Ausgelegt gemäss	UL 60320-1	Norm für Befestigungsstecker und Steckdosen
	Ausgelegt gemäss	CSA C22.2 no. 60320-1	Allgemeine Anwendung, Befestigungsstecker und ähnliche Verdrahtungsanschlüsse









## Anwendungsnormen

Anwendungsnormen, in welchen die Produkte entsprechend verwendet werden können

Organisation	Design	Norm	Beschreibung
	Geeignet für Anwendungen gemäss	IEC/UL 62368-1	Einrichtungen für Audio/Video-, Informations- und Kommunikationstechnik - Teil 1: Sicherheitsanforderungen
	Geeignet für Anwendungen gemäss	IEC 60601-1	Medizinische elektrische Geräte - Teil 1: Allgemeine Anforderungen an die grundlegende Sicherheit und die Leistungsfähigkeit
	Geeignet für Anwendungen gemäss	IEC 60335-1	Sicherheit elektrischer Geräte für den Hausgebrauch und ähnliche Zwecke. Erfüllt die Anforderungen für Geräte in unbeaufsichtigtem Betrieb. Dies beinhaltet die verschärften Glühdrahtanforderungen nach IEC 60695-2-11 oder -12 & -13.

## Konformitäten

Das Produkt ist konform mit folgenden Richtlinien

Identifikation	Details	Aussteller	Beschreibung
	<a href="#">CE-Konformitätserklärung</a>	SCHURTER AG	Die CE-Kennzeichnung erklärt, dass das Produkt gemäss der EU-Vordnung 765/2008 den geltenden Anforderungen genügt, die in den Harmonisierungsrechtsvorschriften der Gemeinschaft über ihre Anbringung festgelegt sind.
	<a href="#">UKCA-Konformitätserklärung</a>	SCHURTER AG	Die UKCA-Kennzeichnung erklärt, dass das Produkt gemäss dem Britischen Amendment zur Verordnung (EC) 765/2008 den geltenden Anforderungen genügt.
	RoHS	SCHURTER AG	Richtlinie RoHS 2011/65/EU, Ergänzung (EU) 2015/863
	China RoHS	SCHURTER AG	Das Gesetz SJ/T 11363-2006 (China RoHS) ist seit dem 1. März 2007 in Kraft. Ähnlich wie bei der EU-Richtlinie RoHS.
	REACH	SCHURTER AG	Am 1. Juni 2007 trat die Verordnung (EG) Nr. 1907/2006 zur Registrierung, Bewertung, Zulassung und Beschränkung chemischer Stoffe 1 (kurz: "REACH") in Kraft.
		SCHURTER AG	V-Lock Auszugssicherungen basieren auf einer passenden Stecker-Dosen-Kombination. Die Produkte haben eine vorgesehene Öffnung zum Einrasten des Nockens an der Steckdose. Das V-Lock-System verhindert ein ungewolltes Trennen des Stecksystems.
	<a href="#">White Paper Glühdrahtprüfung</a>	SCHURTER AG	Erfüllt die Anforderungen von IEC 60335-1 für Geräte in unbeaufsichtigtem Betrieb. Dies beinhaltet die verschärften Glühdrahtanforderungen nach IEC 60695-2-11 oder -12 & -13.
	Medizintechnik	SCHURTER AG	Geeignet für den Einsatz in Medizinalgeräten nach IEC/UL 60601-1 (1 MOOP, 1 MOPP)

**Abmessungen [mm]**  
 Schraubmontage

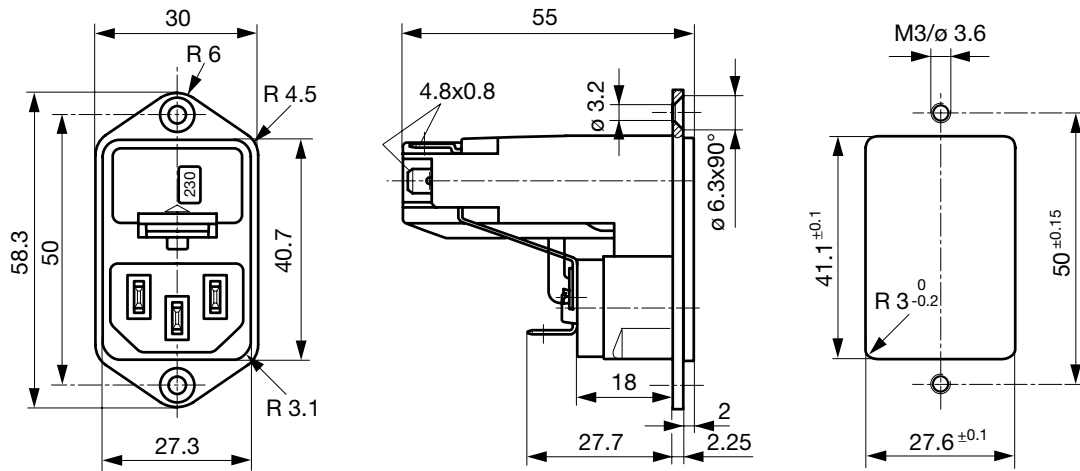

Schnappmontage

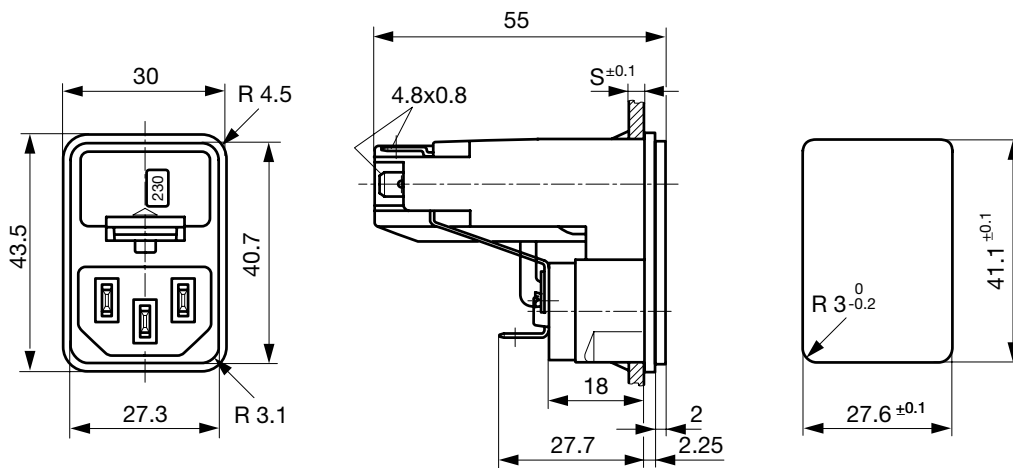

Schaltbilder

unverdrahtet  
 Spannungswähler  
 4-stellig, 1-polig

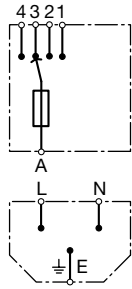

unverdrahtet  
 Spannungswähler  
 4-stellig, 2-polig

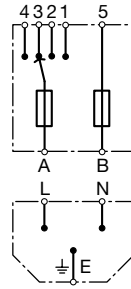

verdrahtet  
 Spannungswähler  
 4-stellig, 1-polig

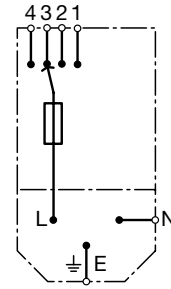

verdrahtet  
 Spannungswähler  
 4-stellig, 2-polig

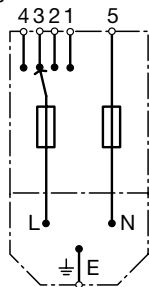

Spannungswähler  
 3-stellig  
 1-polig

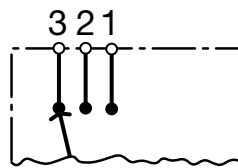

Spannungswähler  
 3-stellig  
 2-polig

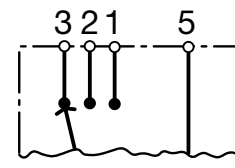

Spannungswähler  
 2-stellig  
 1-polig

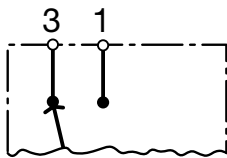

Spannungswähler  
 2-stellig  
 2-polig

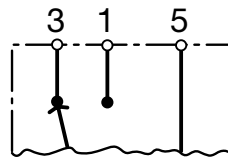

ohne Spannungswähler  
 1-polig

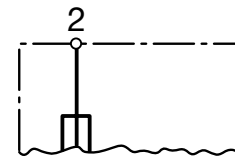

ohne Spannungswähler  
 2-polig

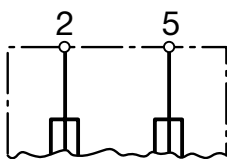

### Derating Kurven

G-Sicherungseinsätze  
5 x 20 mm (1-polig)

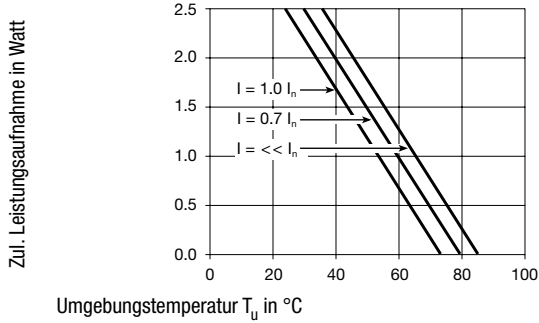

G-Sicherungseinsätze  
5 x 20 mm (2-polig, pro Pol)

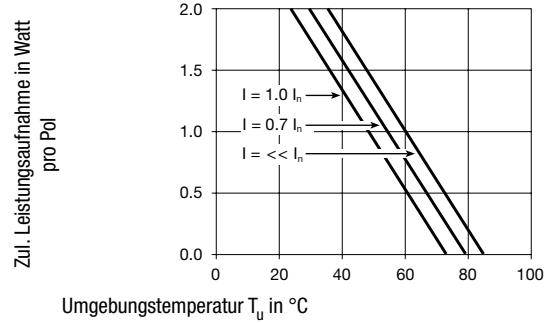

G-Sicherungseinsätze  
6.3 x 32 mm (1-polig)

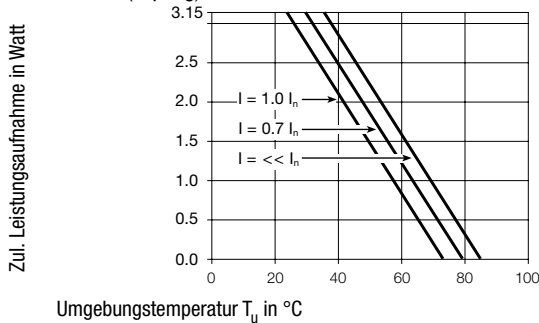

G-Sicherungseinsätze  
6.3 x 32 mm (2-polig, pro Pol)

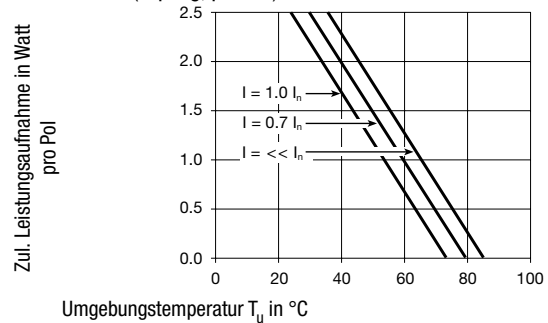

### Alle Varianten

Plattenmontage	Plattendicke s [mm]	Sicherungshalter	Spannungswähler	Interne Verdrahtung	V-Lock	Bestell-Nummer
Schraub	-	1-polig	-			4303.1031
Schraub	-	1-polig	3-stellig/4-stellig			4303.1091
Schraub	-	1-polig	2-stellig			4303.1211
Schraub	-	1-polig	-	●		4303.0031
Schraub	-	1-polig	3-stellig/4-stellig	●		4303.0091
Schraub	-	1-polig	2-stellig	●		4303.0211
Schraub	-	2-polig	-			4303.1001
Schraub	-	2-polig	3-stellig/4-stellig			4303.1061
Schraub	-	2-polig	2-stellig			4303.1181
Schraub	-	2-polig	-	●		4303.0001
Schraub	-	2-polig	3-stellig/4-stellig	●		4303.0061
Schraub	-	2-polig	2-stellig	●		4303.0181
Schnapp	1.5	1-polig	-			4303.1032
Schnapp	1.5	1-polig	3-stellig/4-stellig			4303.1092
Schnapp	1.5	1-polig	2-stellig			4303.1212
Schnapp	2	1-polig	-			4303.1033
Schnapp	2	1-polig	3-stellig/4-stellig			4303.1093
Schnapp	2	1-polig	2-stellig			4303.1213
Schnapp	2.5	1-polig	-			4303.1034
Schnapp	2.5	1-polig	3-stellig/4-stellig			4303.1094
Schnapp	2.5	1-polig	2-stellig			4303.1214
Schnapp	1.5	1-polig	-	●		4303.0032
Schnapp	1.5	1-polig	3-stellig/4-stellig	●		4303.0092

Plattenmontage	Plattendicke s [mm]	Sicherungshalter	Spannungswähler	Interne Verdrahtung	V-Lock	Bestell-Nummer
Schnapp	1.5	1-polig	2-stellig	●		4303.0212
Schnapp	2	1-polig	-	●		4303.0033
Schnapp	2	1-polig	3-stellig/4-stellig	●		4303.0093
Schnapp	2	1-polig	2-stellig	●		4303.0213
Schnapp	2.5	1-polig	-	●		4303.0034
Schnapp	2.5	1-polig	3-stellig/4-stellig	●		4303.0094
Schnapp	2.5	1-polig	2-stellig	●		4303.0214
Schnapp	1.5	2-polig	-			4303.1002
Schnapp	1.5	2-polig	3-stellig/4-stellig			4303.1062
Schnapp	1.5	2-polig	2-stellig			4303.1182
Schnapp	2	2-polig	-			4303.1003
Schnapp	2	2-polig	3-stellig/4-stellig			4303.1063
Schnapp	2	2-polig	2-stellig			4303.1183
Schnapp	2.5	2-polig	-			4303.1004
Schnapp	2.5	2-polig	3-stellig/4-stellig			4303.1064
Schnapp	2.5	2-polig	2-stellig			4303.1184
Schnapp	1.5	2-polig	-	●		4303.0002
Schnapp	1.5	2-polig	3-stellig/4-stellig	●		4303.0062
Schnapp	1.5	2-polig	2-stellig	●		4303.0182
Schnapp	2	2-polig	-	●		4303.0003
Schnapp	2	2-polig	3-stellig/4-stellig	●		4303.0063
Schnapp	2	2-polig	2-stellig	●		4303.0183
Schnapp	2.5	2-polig	-	●		4303.0004
Schnapp	2.5	2-polig	3-stellig/4-stellig	●		4303.0064
Schnapp	2.5	2-polig	2-stellig	●		4303.0184

Sie können die Verfügbarkeit all unserer Produkte in Echtzeit prüfen: <https://www.schurter.com/de/info-center/support-tools/lagerbestand-distributor>

Die Sicherungsschublade ist nicht im Lieferumfang enthalten und muss separat bestellt werden (siehe zwingend erforderliches Zubehör).

**Verpackungseinheit** 50 ST

### Zwingend erforderliches Zubehör

#### Beschreibung

#### [Sicherungsschublade\\_3](#)

Sicherungsschublade für Sicherungseinsätze 5x20 mm resp. 6.3x32 mm



Fingergrip, 5 x 20, 2-polig, Spannungswähler	4303.2014.00
Fingergrip, 5 x 20, 2-polig, Spannungswähler, 100, 120, 220, 240	4303.2014.01
Fingergrip, 5 x 20, 2-polig, Spannungswähler, 110, 150, 220	4303.2014.02
Fingergrip, 5 x 20, 2-polig, Spannungswähler, 110, 220	4303.2014.03

...

Zubehör



**RC320**  
 Rückseitige Abdeckung für Gerätestecker



**Sicherungsbeugel**  
 Auszugssicherung für Kabelstecker

Flachkopf, A	4700.0001
--------------	-----------

Passende Stecker/Dosen

Kategorie / Beschreibung

[Geräteeinbausteckdose Übersicht komplett](#)



4787, Montage: Schraubbefestigung, Geräteeinbausteckdose: IEC Lötanschlüsse, 10 A, Geeignet für Geräte der Schutzklasse I	4787
IEC Geräteeinbausteckdose F oder H, Schraubmontage, frontseitig, Löt-, PCB- oder Steckanschluss	5091

[Gerätesteckdose Übersicht komplett](#)



4782 Montage: Anschlussleitung, 3 x 1 mm <sup>2</sup> / 3 x 18 AWG, Kabel, Gerätesteckdose: IEC C13	4782
4785 Montage: Anschlussleitung, 3 x 1 mm <sup>2</sup> / 3 x 18 AWG, Kabel, Gerätesteckdose: IEC C13	4785
4300-06 Montage: Anschlussleitung, 3 x 1 mm <sup>2</sup> / 3 x 18 AWG, Kabel, Gerätesteckdose: IEC C13	4300-06
4781 Montage: Anschlussleitung, Kabel, Gerätesteckdose: IEC C15	4781
4784 Montage: Anschlussleitung, 3 x 1 mm <sup>2</sup> / 3 x 18 AWG, Kabel, Gerätesteckdose: IEC C15	4784

Passende Stecker/Dosen verriegelt

[Anschlussleitung Übersicht komplett](#)



VAC13KS, Übersicht, V-Lock Verriegelung, diverse Gerätesteckdose IEC C13, diverse, schwarz	VAC13KS
VAC17KS, V-Lock Verriegelung, diverse m, Gerätesteckdose IEC C17, diverse, schwarz / grau / weiss	VAC17KS

[Gerätesteckdose Übersicht komplett](#)



4783 Montage: Anschlussleitung, 3 x 1 mm <sup>2</sup> / 3 x 18 AWG, Kabel, Gerätesteckdose: IEC C13	4783
---	------