

Spannungswähler mit Sicherungshalter, 6-stufig, Stufenschaltung, Frontplattenmontage



Siehe unten:  
[Zulassungen und Konformitäten](#)

### Beschreibung

- Spannungswähler , mit Sicherungshalter , 6-stufig
- Stufenschaltung
- Für 5 x 20 mm Sicherungseinsätze
- Lötanschlüsse

### Referenzen

Für neue Anwendungen empfehlen wir den Typ [SWP](#)  
 Letzte Bestellmöglichkeit: 31.12.2016

### Technische Daten

Nenndaten	IEC: 6.3 A / 250 VAC; 50 Hz	Lötbarkeit	350 °C / 2 sec gemäss IEC 60068-2-20, Test Ta, Methode 2	
	UL: 6.3 A / 250 VAC; 60 Hz		Lötwärmebeständigkeit	350 °C / 10 sec gemäss IEC 60068-2-20, Test Tb, Methode 2
	CSA: 10 A / 250 VAC; 60 Hz			Isolationswiderstand
Montage	Einbau in Platten von Frontseite	Durchgangswiderstand	< 10mΩ bei 20 mV	
Befestigung	Schraubbefestigung	Spannungsfestigkeit	> 2kVAC zwischen L-N > 4kVAC zwischen L/N-PE (1min; 50Hz)	
Anschluss	Löt	Luft- und Kriechabstände	> 3mm > 8mm zwischen L/N-PE	
Anzahl Stufen	6	Vibrationsbeständigkeit	gemäss IEC 60068-2-6, Test Fc	
Lebensdauer	300 Schaltzyklen (ohne Belastung)			
Schutzgrad	IP 40			
Berührungsschutz Kategorie	PC2			
Schutzklasse	Geeignet für Geräte der Schutzklasse II gemäss IEC 61140			
Zulässige Betriebstemperatur	-40 °C bis 70 °C			
Klimakategorie	25/85/21 gemäss IEC 60068-1			
Material: Sockel	Thermoplast, schwarz, UL 94V-0			
Gewicht	20.4 g			

### Zulassungen und Konformitäten



Detaillierte Informationen zu Zulassungen, Normanforderungen, Verwendungshinweisen und Prüfdetails finden Sie in [Details über Zulassungen](#)

SCHURTER Produkte sind grundsätzlich für den Einsatz im industriellen Umfeld ausgelegt. Sie verfügen über Zulassungen unabhängiger Prüfstellen gemäss nationaler und internationaler Normen. Produkte mit spezifischen Eigenschaften und Anforderungen wie sie etwa im Bereich Automotive nach IATF 16949, der Medizintechnik gemäss ISO 134485 oder in der Luft- und Raumfahrt gefordert werden, können ausschliesslich mit kundenspezifischen, individuellen Vereinbarungen durch SCHURTER angeboten werden.

### Zulassungen



Durch das Zulassungszeichen bescheinigen die Prüfstellen die Einhaltung der sicherheitstechnischen Anforderungen, die an elektronische Produkte gestellt werden.

Zulassung Referenztyp: SWK

Zulassungslogo	Zertifikat	Zulassungsstelle	Beschreibung
	<a href="#">UL Zulassungen</a>	UL	UL File Number: E72661
	<a href="#">CSA Zulassungen</a>	CSA	CSA Zertifizierungsdatensatz: LR45945
	<a href="#">SEMKO Zulassungen</a>	SEMKO	Svenska Elektriska Materielkontrollanstalten

**Produktnormen**

Produktnormen, welche referenziert werden

Organisation	Design	Norm	Beschreibung
	Ausgelegt gemäss	UL 508	Industrielle Regeleinrichtungen
	Ausgelegt gemäss	CSA C22.2 no. 55	Sicherungshalter allgemeine Anforderungen

**Anwendungsnormen**

Anwendungsnormen, in welchen die Produkte entsprechend verwendet werden können

Organisation	Design	Norm	Beschreibung
	Ausgelegt für Anwendungen gemäss	IEC/UL 60950	IEC 60950-1 enthält die grundlegenden Anforderungen an die Sicherheit der Geräte in der Informationstechnologie

**Konformitäten**

Das Produkt ist konform mit folgenden Richtlinien

Identifikation	Details	Aussteller	Beschreibung
	<a href="#">CE-Konformitätserklärung</a>	SCHURTER AG	Die CE-Kennzeichnung erklärt, dass das Produkt gemäss der EU-Vordnung 765/2008 den geltenden Anforderungen genügt, die in den Harmonisierungsrechtsvorschriften der Gemeinschaft über ihre Anbringung festgelegt sind.
	<a href="#">REACH</a>	SCHURTER AG	Am 1. Juni 2007 trat die Verordnung (EG) Nr. 1907/2006 zur Registrierung, Bewertung, Zulassung und Beschränkung chemischer Stoffe 1 (kurz: "REACH") in Kraft.

**Dimension [mm]**

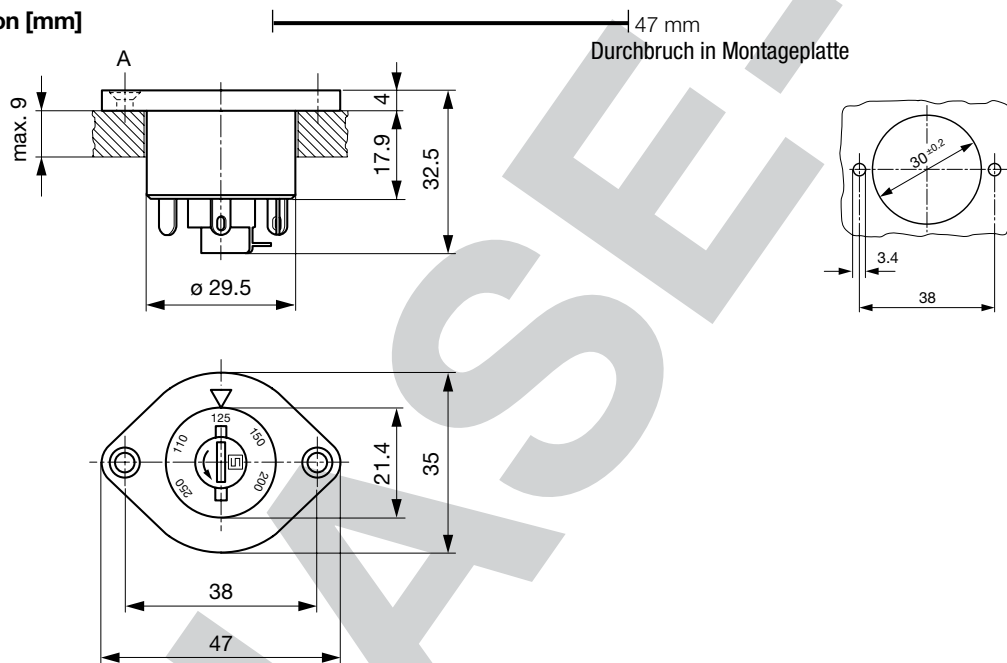

A) Senkloch für M3

**Schaltbilder**

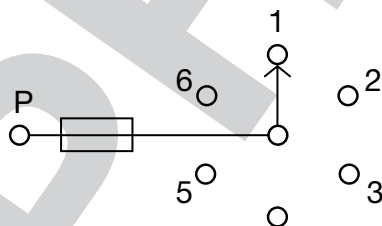

Alle Varianten

Beschriftungen						Bestell-Nummer
Stufe 1	Stufe 2	Stufe 3	Stufe 4	Stufe 5	Stufe 6	
110	125	150	200	220	250	0033.1500

Sie können die Verfügbarkeit all unserer Produkte in Echtzeit prüfen: <https://www.schurter.com/de/Stock-Check/Produktverfuegbarkeit-SCHURTER>

Verpackungseinheit 50 ST