

Geräteschutzschalter thermisch, Schnappbefestigung, Reset Typ, Steckanschlüsse



Siehe unten:

**Zulassungen und Konformitäten**

**Beschreibung**

- Schnappbefestigung
- Geräteschutzschalter thermisch
- 1-polig
- Rückstellender Typ
- Steckanschlüsse 2.8 x 0.8 mm

**Alleinstellungsmerkmale**

- Kompakte Bauweise
- Positive Freiauslösung
- Verfügbar mit Schutzhaube
- Verschiedene Montagemöglichkeiten

**Anwendungen**

- Elektrowerkzeuge
- Haushaltgeräte
- Netz- und Ladegeräte
- Industrieanwendungen

**Weblinks**

[PDF-Datenblatt](#), [HTML-Datenblatt](#), [Allgemeine Produktinformation](#), [Distributor-Stock-Check](#), [Detailanfrage zu Typ](#), [Produkte News](#)

**Technische Daten**

Nennspannung AC	AC 240 VAC
Nennspannung DC	48 VDC
Nennstrombereich AC	0.05 - 16 A
Bedingtes Ausschaltvermögen Inc	IEC 60934: PC1, AC 240 V: 2 kA
Schaltvermögen Icn	IEC 60934: bei $I_n < 6.5 A/240 VAC$ : 8 x $I_n$ IEC 60934: bei $I_n \geq 6.5 A/240 VAC$ : 96 A
Schutzgrad	Frontseite IP40 gemäss IEC 60529
Spannungsfestigkeit	50 Hz: > 1.5 kV Impuls 1.2/50 $\mu s$ : > 2.5 kV
Isolationswiderstand	500 VDC > 100 M $\Omega$
Typische Lebensdauer	2 x $I_n$ : 500 Schaltspiele
Minimale Lebensdauer	Rückstellender Typ AC : 2 x $I_n$ , $\cos \phi$ 0.6 : DC : 2 x $I_n$ , L/R = 2 - 3 ms : 50 Schaltspiele

Überlast	IEC: min. 40 Auslösungen @ 6 x $I_n$ , $\cos \phi$ 0.6 UL / CSA: min. 50 Auslösungen @ 1.5 x $I_n$ , $\cos \phi$ 0.75
Umgebungstemperatur	-5 °C bis 60 °C
Vibrationsfestigkeit	$\pm 1.5$ mm @ 10 - 60 Hz gemäss IEC 60068-2-6, Test Fc 5 G @ 60 - 500 Hz gemäss IEC 60068-2-6, Test Fc
Stossfestigkeit	100 G / 6 ms gemäss IEC 60068-2-27, Test Ea
Auslöseart	Thermisch
Betätigungsart	Reset Typ
Gewicht	ca. 10 g

**Zulassungen und Konformitäten**

Detaillierte Informationen zu Zulassungen, Normanforderungen, Verwendungshinweisen und Prüfdetails finden Sie in [Details über Zulassungen](#)

SCHURTER Produkte sind grundsätzlich für den Einsatz im industriellen Umfeld ausgelegt. Sie verfügen über Zulassungen unabhängiger Prüfstellen gemäss nationaler und internationaler Normen.

Produkte mit spezifischen Eigenschaften und Anforderungen wie sie etwa im Bereich Automotive nach IATF 16949, der Medizintechnik gemäss ISO 13485 oder in der Luft- und Raumfahrt gefordert werden, können ausschliesslich mit kundenspezifischen, individuellen Vereinbarungen durch SCHURTER angeboten werden.

## Zulassungen





Durch das Zulassungszeichen bescheinigen die Prüfstellen die Einhaltung der sicherheitstechnischen Anforderungen, die an elektronische Produkte gestellt werden.

Zulassung Referenztyp: T11

Zulassungslogo	Zertifikat	Zulassungsstelle	Beschreibung
	<a href="#">VDE Zulassungen</a>	VDE	VDE Ausweisnummer: 99759
	<a href="#">UL Zulassungen</a>	UL	UR Ausweisnummer: E71572
	<a href="#">CCC Zulassungen</a>	CCC	CCC Ausweisnummer: 2024010307710413

## Produktnormen

Produktnormen, welche referenziert werden

Organisation	Design	Norm	Beschreibung
	Ausgelegt gemäss	IEC 60934	Geräteschutzschalter
	Ausgelegt gemäss	UL 1077	Standard für Zusatzschutzeinrichtungen zur Verwendung in elektrischen Betriebsmitteln
	Ausgelegt gemäss	CSA C22.2 No. 235	Ergänzende Schutzvorrichtungen
	Ausgelegt gemäss	GB 17701	Geräteschutzschalter





## Anwendungsnormen

Anwendungsnormen, in welchen die Produkte entsprechend verwendet werden können

Organisation	Design	Norm	Beschreibung
	Geeignet für Anwendungen gemäss	IEC/UL 62368-1	Einrichtungen für Audio/Video-, Informations- und Kommunikationstechnik - Teil 1: Sicherheitsanforderungen

## Konformitäten

Das Produkt ist konform mit folgenden Richtlinien

Identifikation	Details	Aussteller	Beschreibung
	<a href="#">CE-Konformitätserklärung</a>	SCHURTER AG	Die CE-Kennzeichnung erklärt, dass das Produkt gemäss der EU-Vordnung 765/2008 den geltenden Anforderungen genügt, die in den Harmonisierungsrechtsvorschriften der Gemeinschaft über ihre Anbringung festgelegt sind.
	<a href="#">UKCA-Konformitätserklärung</a>	SCHURTER AG	Die UKCA-Kennzeichnung erklärt, dass das Produkt gemäss dem Britischen Amendment zur Verordnung (EC) 765/2008 den geltenden Anforderungen genügt.
	RoHS	SCHURTER AG	Richtlinie RoHS 2011/65/EU, Ergänzung (EU) 2015/863
	China RoHS	SCHURTER AG	Das Gesetz SJ/T 11363-2006 (China RoHS) ist seit dem 1. März 2007 in Kraft. Ähnlich wie bei der EU-Richtlinie RoHS.
	REACH	SCHURTER AG	Am 1. Juni 2007 trat die Verordnung (EG) Nr. 1907/2006 zur Registrierung, Bewertung, Zulassung und Beschränkung chemischer Stoffe 1 (kurz: "REACH") in Kraft.

Dimension [mm]  
 T11-614N

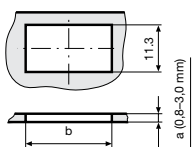
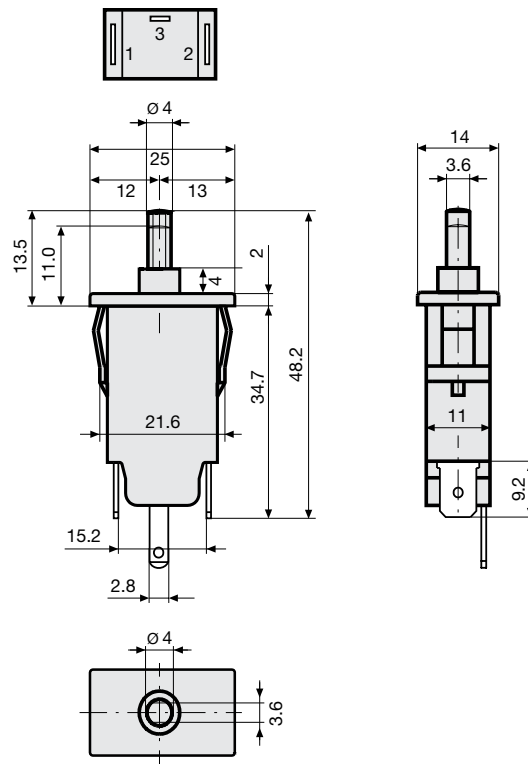

a	b
0,8	21,9
1,0	22,0
1,5	22,1
2,0	22,3
3,0	22,6

Schaltbilder

Nennstrom  $\leq 7,5 \text{ A}$

Nebenanschluss T11-...N  $\leq 6,5 \text{ A}$

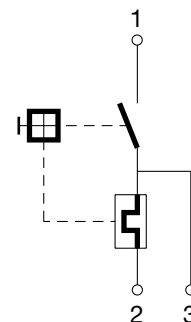
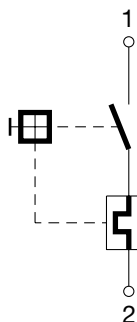

**Typischer Innenwiderstand pro Pol**

Nennstrom [A]	Innenwiderstand [ $\Omega$ ]
0.05	380.000
0.50	5.200
1.00	1.350
2.00	0.300
3.00	0.130
4.00	0.080
5.00	0.040
6.00	0.040
7.00	0.020
8.00	0.012
9.00	0.012
10.00	0.011
11.00	0.0095
12.00	0.0095
13.00	0.0085
14.00	0.0085
15.00	0.0075
16.00	0.0075

**Einfluss der Umgebungstemperatur**

Die SCHURTER Geräteschutzschalter sind auf die Umgebungstemperatur von +23°C ausgelegt. Um den zu dimensionierenden Nennstrom bei abweichenden Umgebungstemperaturen zu evaluieren bitten wir Sie, mit folgenden Korrekturfaktoren zu arbeiten:

Umgebungstemperatur [°C]	Korrekturfaktor
-5	0.87
0	0.90
+10	0.95
+23	1.00
+30	1.04
+40	1.10
+50	1.15
+60	1.20

Beispiel: Nennstrom = 5 A, Umgebungstemperatur = 40 °C, --> Korrekturfaktor = 1.1, Resultierender Nennstrom = 5.5 A --> Aufrunden auf nächst höheren Nennstrom: 6 A

## Zeit-Strom-Kennlinien

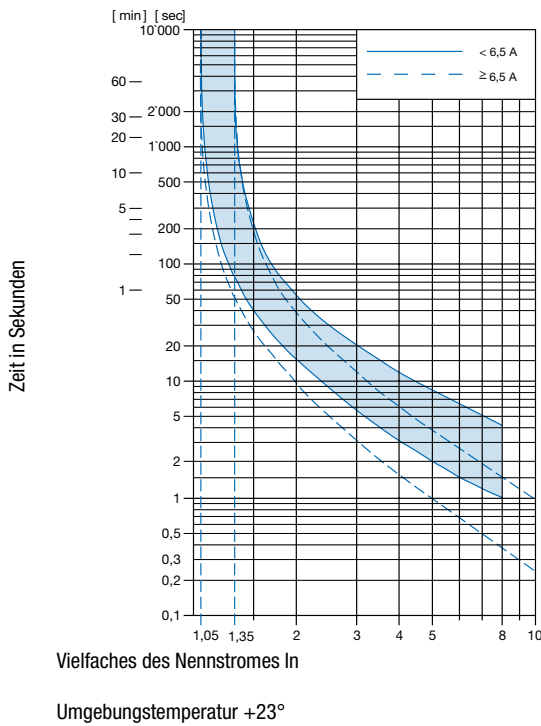

## Konfig. Code

T11 - 1 2 3 A B - 1.23

Bei den Buchstaben handelt es sich um Platzhalter für die Schlüssel der entsprechenden Auswahlwerte in den Schlüsselstabellen.

T11 - **1** 2 3 A B - 1.23 = Montageart

Montageart	Konfigurations-schlüssel
Schnappmontage von Frontseite	6

T11 - 1 **2** 3 A B - 1.23 = Betätigungsart

Betätigungsart	Konfigurations-schlüssel
Reset Typ	1

T11 - 1 2 **3** A B - 1.23 = Klemme

Klemme	Konfigurations-schlüssel
Steckanschlüsse 2.8x0.8mm	4

T11 - 1 2 3 **A** B - 1.23 = Nebenanschluss

Nebenanschluss	Konfigurations-schlüssel
Nebenanschluss	N

T11 - 1 2 3 A **B** - 1.23 = Stellungsanzeige

Stellungsanzeige	Konfigurations-schlüssel
Stellungsanzeige	R

T11 - 1 2 3 A B - **1.23** = Nennstrom

Nennstrom	Konfigurations-schlüssel

Weitere Nennströme auf Anfrage

## Varianten

Nennstrom	Baufom-Varianten		Konfig. Code	Bestellnummer
	Nebenanschluss	Stellungsanzeige		
1.0 A			-	4400.0414
2.0 A			-	4400.0045
6.0 A			-	4400.0643

Sie können die Verfügbarkeit all unserer Produkte in Echtzeit prüfen: <https://www.schurter.com/de/info-center/support-tools/lagerbestand-distributor>

Verpackungseinheit

100 ST

---