

Geräteschutzschalter thermisch, Einlegetyp, Reset Typ, Lötanschlüsse



Siehe unten:
[Zulassungen und Konformitäten](#)

Beschreibung

- Einlegetyp
- Geräteschutzschalter thermisch
- 1-polig
- Rückstellender Typ
- Löt / THT

Alleinstellungsmerkmale

- Kompakte Bauweise
- Positive Freiauslösung
- Verfügbar mit Schutzhaube
- Verschiedene Montagemöglichkeiten

Anwendungen

- Elektrowerkzeuge
- Haushaltgeräte
- Netz- und Ladegeräte
- Industrieanwendungen

Weblinks

[PDF-Datenblatt](#), [HTML-Datenblatt](#), [Allgemeine Produktinformation](#), [Distributor-Stock-Check](#), [Detailanfrage zu Typ](#), [Produkte News](#)

Technische Daten

| | |
|---------------------------------|--|
| Nennspannung AC | AC 240 VAC |
| Nennspannung DC | 48 VDC |
| Nennstrombereich AC | 0.05 - 12 A |
| Bedingtes Ausschaltvermögen Inc | IEC 60934: PC1, AC 240 V: 2 kA |
| Schaltvermögen Icn | IEC 60934: bei $I_n < 6.5 \text{ A}/240 \text{ VAC}$: 8 x I_n IEC 60934: bei $I_n \geq 6.5 \text{ A}/240 \text{ VAC}$: 96 A |
| Schutzgrad | Frontseite IP40 gemäss IEC 60529 |
| Spannungsfestigkeit | 50 Hz: > 1.5 kV Impuls 1.2/50 μs : > 2.5 kV |
| Isolationswiderstand | 500 VDC > 100 M Ω |
| Typische Lebensdauer | 2 x I_n : 500 Schaltspiele |
| Minimale Lebensdauer | Rückstellender Typ AC : 2 x I_n , $\cos \phi$ 0.6 : DC : 2 x I_n , L/R = 2 - 3 ms : 50 Schaltspiele |

| | |
|----------------------|--|
| Überlast | IEC: min. 40 Auslösungen @ 6 x I_n , $\cos \phi$ 0.6 UL / CSA: min. 50 Auslösungen @ 1.5 x I_n , $\cos \phi$ 0.75 |
| Umgebungstemperatur | -5 °C bis 60 °C |
| Vibrationsfestigkeit | $\pm 1.5 \text{ mm}$ @ 10 - 60 Hz gemäss IEC 60068-2-6, Test Fc 5 G @ 60 - 500 Hz gemäss IEC 60068-2-6, Test Fc |
| Stossfestigkeit | 100 G / 6 ms gemäss IEC 60068-2-27, Test Ea |
| Auslöseart | Thermisch |
| Betätigungsart | Reset Typ |
| Gewicht | ca. 10 g |

Zulassungen und Konformitäten

Detaillierte Informationen zu Zulassungen, Normanforderungen, Verwendungshinweisen und Prüfdetails finden Sie in [Details über Zulassungen](#)

SCHURTER Produkte sind grundsätzlich für den Einsatz im industriellen Umfeld ausgelegt. Sie verfügen über Zulassungen unabhängiger Prüfstellen gemäss nationaler und internationaler Normen.

Produkte mit spezifischen Eigenschaften und Anforderungen wie sie etwa im Bereich Automotive nach IATF 16949, der Medizintechnik gemäss ISO 13485 oder in der Luft- und Raumfahrt gefordert werden, können ausschliesslich mit kundenspezifischen, individuellen Vereinbarungen durch SCHURTER angeboten werden.

Zulassungen



Durch das Zulassungszeichen bescheinigen die Prüfstellen die Einhaltung der sicherheitstechnischen Anforderungen, die an elektronische Produkte gestellt werden.

Zulassung Referenztyp: T11

| Zulassungslogo | Zertifikat | Zulassungsstelle | Beschreibung |
|--|---------------------------------|------------------|-------------------------------------|
|  | VDE Zulassungen | VDE | VDE Ausweisnummer: 99759 |
|  | UL Zulassungen | UL | UR Ausweisnummer: E71572 |
|  | CCC Zulassungen | CCC | CCC Ausweisnummer: 2024010307710413 |

Produktnormen

Produktnormen, welche referenziert werden

| Organisation | Design | Norm | Beschreibung |
|--|------------------|-------------------|---|
|  | Ausgelegt gemäss | IEC 60934 | Geräteschutzschalter |
|  | Ausgelegt gemäss | UL 1077 | Standard für Zusatzschutzeinrichtungen zur Verwendung in elektrischen Betriebsmitteln |
|  | Ausgelegt gemäss | CSA C22.2 No. 235 | Ergänzende Schutzvorrichtungen |
|  | Ausgelegt gemäss | GB 17701 | Geräteschutzschalter |





Anwendungsnormen

Anwendungsnormen, in welchen die Produkte entsprechend verwendet werden können

| Organisation | Design | Norm | Beschreibung |
|--|---------------------------------|----------------|--|
|  | Geeignet für Anwendungen gemäss | IEC/UL 62368-1 | Einrichtungen für Audio/Video-, Informations- und Kommunikationstechnik - Teil 1: Sicherheitsanforderungen |

Konformitäten

Das Produkt ist konform mit folgenden Richtlinien

| Identifikation | Details | Aussteller | Beschreibung |
|--|--|-------------|--|
|  | CE-Konformitätserklärung | SCHURTER AG | Die CE-Kennzeichnung erklärt, dass das Produkt gemäss der EU-Vordnung 765/2008 den geltenden Anforderungen genügt, die in den Harmonisierungsrechtsvorschriften der Gemeinschaft über ihre Anbringung festgelegt sind. |
|  | UKCA-Konformitätserklärung | SCHURTER AG | Die UKCA-Kennzeichnung erklärt, dass das Produkt gemäss dem Britischen Amendment zur Verordnung (EC) 765/2008 den geltenden Anforderungen genügt. |
|  | RoHS | SCHURTER AG | Richtlinie RoHS 2011/65/EU, Ergänzung (EU) 2015/863 |
|  | China RoHS | SCHURTER AG | Das Gesetz SJ/T 11363-2006 (China RoHS) ist seit dem 1. März 2007 in Kraft. Ähnlich wie bei der EU-Richtlinie RoHS. |
|  | REACH | SCHURTER AG | Am 1. Juni 2007 trat die Verordnung (EG) Nr. 1907/2006 zur Registrierung, Bewertung, Zulassung und Beschränkung chemischer Stoffe 1 (kurz: "REACH") in Kraft. |

Dimension [mm]
T11-818

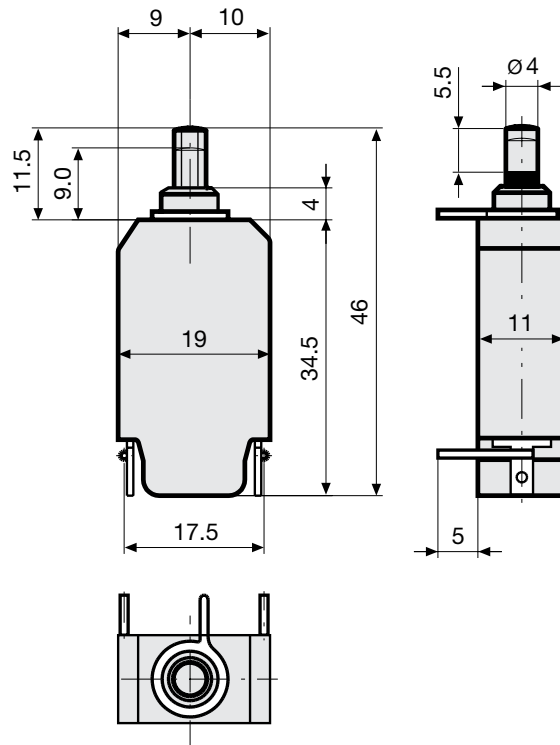

>7,5 A - 12 A auf Anfrage

Bohrpläne

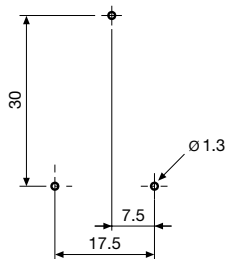

Schaltbilder

Nennstrom $\leq 7,5$ A

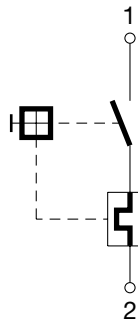

Nennstrom $>7,5$ A

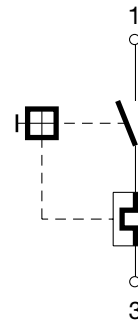

Nebenanschluss T11-...N $\leq 6,5$ A

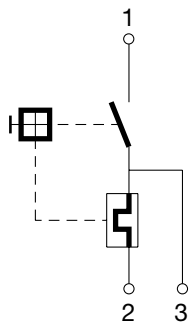

Typischer Innenwiderstand pro Pol

| Nennstrom [A] | Innenwiderstand [Ω] |
|---------------|------------------------------|
| 0.05 | 380.000 |
| 0.50 | 5.200 |
| 1.00 | 1.350 |
| 2.00 | 0.300 |
| 3.00 | 0.130 |
| 4.00 | 0.080 |
| 5.00 | 0.040 |
| 6.00 | 0.040 |
| 7.00 | 0.020 |
| 8.00 | 0.012 |
| 9.00 | 0.012 |
| 10.00 | 0.011 |
| 11.00 | 0.0095 |
| 12.00 | 0.0095 |
| 13.00 | 0.0085 |
| 14.00 | 0.0085 |
| 15.00 | 0.0075 |
| 16.00 | 0.0075 |

Einfluss der Umgebungstemperatur

Die SCHURTER Geräteschutzschalter sind auf die Umgebungstemperatur von +23°C ausgelegt. Um den zu dimensionierenden Nennstrom bei abweichenden Umgebungstemperaturen zu evaluieren bitten wir Sie, mit folgenden Korrekturfaktoren zu arbeiten:

| Umgebungstemperatur [°C] | Korrekturfaktor |
|--------------------------|-----------------|
| -5 | 0.87 |
| 0 | 0.90 |
| +10 | 0.95 |
| +23 | 1.00 |
| +30 | 1.04 |
| +40 | 1.10 |
| +50 | 1.15 |
| +60 | 1.20 |

Beispiel: Nennstrom = 5 A, Umgebungstemperatur = 40 °C, --> Korrekturfaktor = 1.1, Resultierender Nennstrom = 5.5 A --> Aufrunden auf nächst höheren Nennstrom: 6 A

Zeit-Strom-Kennlinien

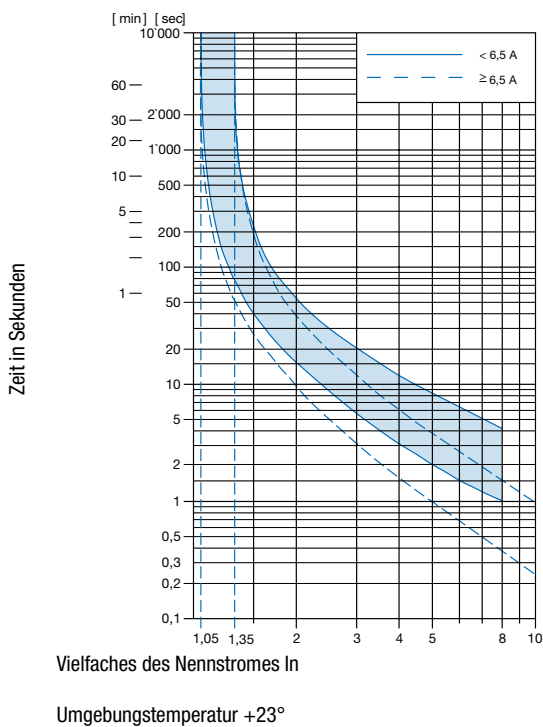

Konfig. Code

T11 - 1 2 3 A B - 1.23

Bei den Buchstaben handelt es sich um Platzhalter für die Schlüssel der entsprechenden Auswahlwerte in den Schlüssel Tabellen.

T11 - **1** 2 3 A B - 1.23 = Montageart

| Montageart | Konfigurations-schlüssel |
|------------|--------------------------|
| Einlegetyp | 8 |

T11 - 1 **2** 3 A B - 1.23 = Betätigungsart

| Betätigungsart | Konfigurations-schlüssel |
|----------------|--------------------------|
| Reset Typ | 1 |

T11 - 1 2 **3** A B - 1.23 = Klemme

| Klemme | Konfigurations-schlüssel |
|---------------|--------------------------|
| Lötstifte PCB | 8 |

T11 - 1 2 3 **A** B - 1.23 = Nebenanschluss

| Nebenanschluss | Konfigurations-schlüssel |
|----------------|--------------------------|
| Nebenanschluss | N |

T11 - 1 2 3 A **B** - 1.23 = Stellungsanzeige

| Stellungsanzeige | Konfigurations- schlüssel | Nennstrom | Konfigurations- schlüssel |
|------------------------------------|------------------------------|--------------------------------|------------------------------|
| Stellungsanzeige | R | | |
| T11 - 1 2 3 A B - 1.23 = Nennstrom | | Weitere Nennströme auf Anfrage | |

Varianten

| Nennstrom | Bauform-Varianten | | Konfig. Code | Bestellnummer |
|-----------|-------------------|------------------|--------------|---------------|
| | Nebenanschluss | Stellungsanzeige | | |
| 0.3 A | ● | | - | 4400.0785 |
| 2.5 A | | | - | 4400.0831 |
| 3.0 A | | | - | 4400.0215 |
| 5.0 A | | | - | 4400.0378 |
| 7.5 A | | | - | 4400.0779 |

Sie können die Verfügbarkeit all unserer Produkte in Echtzeit prüfen: <https://www.schurter.com/de/info-center/support-tools/lagerbestand-distributor>

| | |
|---------------------------|--------|
| Verpackungseinheit | 100 ST |
|---------------------------|--------|