

IEC Stecker 400 VDC für Kabelmontage, gerade, max. Kabeldurchmesser 9.2 mm



GP21 wiederanschiessbarer Gerätestecker für
400-VDC-Systeme bis 2.6 kW

Standard
Sheet 2



Siehe unten:

[Zulassungen und Konformitäten](#)

Beschreibung

- Stecker :
Schraubbefestigung
- Stecker , Schutzklasse I
- Leiterquerschnitt 0.75-1.5 mm², 18AWG-16AWG
- Kabeldurchmesser 6.4 - 9.2 mm

Alleinstellungsmerkmale

- Standardform gemäss IEC TS 62735-1
- Hot Plug fähig zum Trennen unter Last bis 2.6 kW
- Mit einer Betriebstemperatur bis zu 105 °C Ideal für kompakte PDU Anwendungen

Weblinks

[PDF-Datenblatt](#), [HTML-Datenblatt](#), [Allgemeine Produktinformation](#), [Zulassungen](#), [Distributor-Stock-Check](#), [Zubehör](#), [Montageanleitung](#), [Detailanfrage zu Typ](#), [Landing Page](#), [Video](#)

Technische Daten

Nenndaten IEC	6.5 - 8.8 A / 400 - 294 VDC max. 2.6 kW Leistung
Spannungsfestigkeit	> 3kVDC zwischen + und - > 3kVDC zwischen +/- und PE (1 min)
Zulässige Betriebstemperatur	-5 °C bis 105 °C
Klemme	Schraubanschluss
Material: Gehäuse	Thermoplast, schwarz, UL 94V-0

Gerätestecker/-Dose	Standard Sheet 2 gemäss IEC TS 62735-1 Schutzklasse I , ± 200 VDC
---------------------	---

Zulassungen und Konformitäten

Detaillierte Informationen zu Zulassungen, Normanforderungen, Verwendungshinweisen und Prüfdetails finden Sie in [Details über Zulassungen](#)



SCHURTER Produkte sind grundsätzlich für den Einsatz im industriellen Umfeld ausgelegt. Sie verfügen über Zulassungen unabhängiger Prüfstellen gemäss nationaler und internationaler Normen.

Produkte mit spezifischen Eigenschaften und Anforderungen wie sie etwa im Bereich Automotive nach IATF 16949, der Medizintechnik gemäss ISO 13485 oder in der Luft- und Raumfahrt gefordert werden, können ausschliesslich mit kundenspezifischen, individuellen Vereinbarungen durch SCHURTER angeboten werden.

Zulassungen



Durch das Zulassungszeichen bescheinigen die Prüfstellen die Einhaltung der sicherheitstechnischen Anforderungen, die an elektronische Produkte gestellt werden.

Zulassung Referenztyp: GP21

Zulassungslogo	Zertifikat	Zulassungsstelle	Beschreibung
	VDE Zulassungen	VDE	VDE Ausweisnummer: 40051172
	UL Zulassungen	UL	UR Ausweisnummer: E502317

Produktnormen

Produktnormen, welche referenziert werden

Organisation	Design	Norm	Beschreibung
	Ausgelegt gemäss	IEC TS 62735-1	Gerätekupplungen für Haushalt und ähnliche allgemeine Zwecke
	Ausgelegt gemäss	UL Subject 2695	Richtlinie für DC Steckverbinder und -dosen für IKT Geräte installiert in Orten mit Zugangsbeschränkung





Anwendungsnormen

Anwendungsnormen, in welchen die Produkte entsprechend verwendet werden können

Organisation	Design	Norm	Beschreibung
	Geeignet für Anwendungen gemäss	IEC/UL 62368-1	Einrichtungen für Audio/Video-, Informations- und Kommunikationstechnik - Teil 1: Sicherheitsanforderungen

Konformitäten

Das Produkt ist konform mit folgenden Richtlinien

Identifikation	Details	Aussteller	Beschreibung
	RoHS	SCHURTER AG	Richtlinie RoHS 2011/65/EU, Ergänzung (EU) 2015/863
	China RoHS	SCHURTER AG	Das Gesetz SJ/T 11363-2006 (China RoHS) ist seit dem 1. März 2007 in Kraft. Ähnlich wie bei der EU-Richtlinie RoHS.
	Halogenfrei	SCHURTER AG	SCHURTER ist bestrebt, den Kunden halogenfreie Produkte anzubieten.
	REACH	SCHURTER AG	Am 1. Juni 2007 trat die Verordnung (EG) Nr. 1907/2006 zur Registrierung, Bewertung, Zulassung und Beschränkung chemischer Stoffe 1 (kurz: "REACH") in Kraft.

Abmessungen [mm]

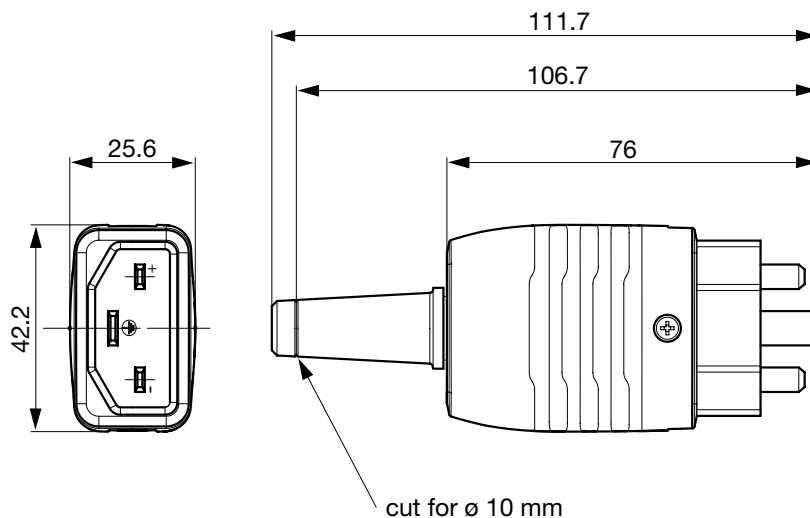

Varianten

Farbe	Max. Kabeldurchmesser	Max. Leitungsquerschnitt	Bestell-Nummer
schwarz	9.2 mm	3 x 1.5 mm ² / 3 x 16 AWG	3-101-786

Sie können die Verfügbarkeit all unserer Produkte in Echtzeit prüfen: <https://www.schurter.com/de/info-center/support-tools/lagerbestand-distributor>

Maximales Drehmoment für Schrauben: Anschlussklemmen: 0.5 Nm, Kabelklemmen: 0.5 Nm, Gehäuseverschraubung: 0.3 Nm

Verpackungseinheit

50 ST

Passende Stecker/Dosen

Kategorie / Beschreibung



[Geräteeinbausteckdose Übersicht komplett](#)

IEC Steckdose 400 VDC, Schnappmontage, frontseitig, Steck- oder Leiterplattenanschlüsse

GS21